



MULTIWARM

HIGH TECH INNOVATION

2026

catalogo generale
climatizzazione

multiwarm.it

MULTIWARM

HIGH TECH INNOVATION

Multiwarm propone prodotti in grado di ottimizzare le prestazioni energetiche degli edifici per il riscaldamento, il raffrescamento e la produzione di acqua calda sanitaria.

High tech innovation, il comfort totale Multiwarm

MULTIWARM è un brand del Gruppo Termal leader in Italia nel settore della climatizzazione.

Tecnologicamente evoluti, i sistemi MULTIWARM risultano perfettamente in linea con le esigenze progettuali in ambito residenziale e commerciale, per il raggiungimento di elevati standard qualitativi.

Indice

3	GRUPPO TERMAL: L'ESPERIENZA CHE GUIDA IL FUTURO
4	SERVIZIO PRE E POST VENDITA
6	FORMAZIONE TERMAL ACADEMY
8	LA RETE COMMERCIALE
9	INNOVAZIONE
10	TECNOLOGIA E AMBIENTE
11	INCENTIVI FISCALI
13	RESIDENZIALE & LIGHT COMMERCIAL R32 MONOSPLIT E MULTISPLIT MULTIOMNIA
55	SISTEMI VRF MW MINI - MW 2 TUBI - MW 3 TUBI
93	UNITÀ INTERNE SISTEMI MW MINI - MW 2 TUBI - MW 3 TUBI
111	POMPA DI CALORE ARIA-ACQUA MONOBLOCCO MONOBLOCCO MODULARE POMPA DI CALORE ARIA-ACQUA SPLIT R32
135	CONTROLLI



Gruppo Termal, l'esperienza che guida il futuro

La ricerca tecnologica, l'amore per la sfida e la capacità di interpretare il futuro costituiscono il nostro patrimonio imprenditoriale

Questi principi sono alla base di una storia che si sviluppa da oltre 40 anni, di un impegno che si è evoluto nella ricerca dell'eccellenza e del miglioramento continuo.

Termal Group

Termal è un gruppo commerciale che nasce negli anni '80. Una storia che si sviluppa in oltre **40 anni** di dinamica attività, un impegno che si è evoluto nella ricerca dell'eccellenza e del miglioramento continuo. Attualmente Termal è un Gruppo costituito da una rete di società ed è protagonista nel panorama italiano ed europeo del **Clima e Comfort**.

Negli anni 2010 inizia la distribuzione del brand **Multiwarm**, che nasce per rispondere alle esigenze di **comfort termico totale** per realtà residenziali e medio-grandi commerciali attraverso eccellenza tecnologica e il raggiungimento di standard di qualità elevati.

Qualità Termal

- Logistica diretta;
- Academy per la formazione continua;
- Rete capillare di centri di assistenza;
- Ufficio tecnico interno per lo sviluppo prodotto;
- Servizio pre e post vendita.

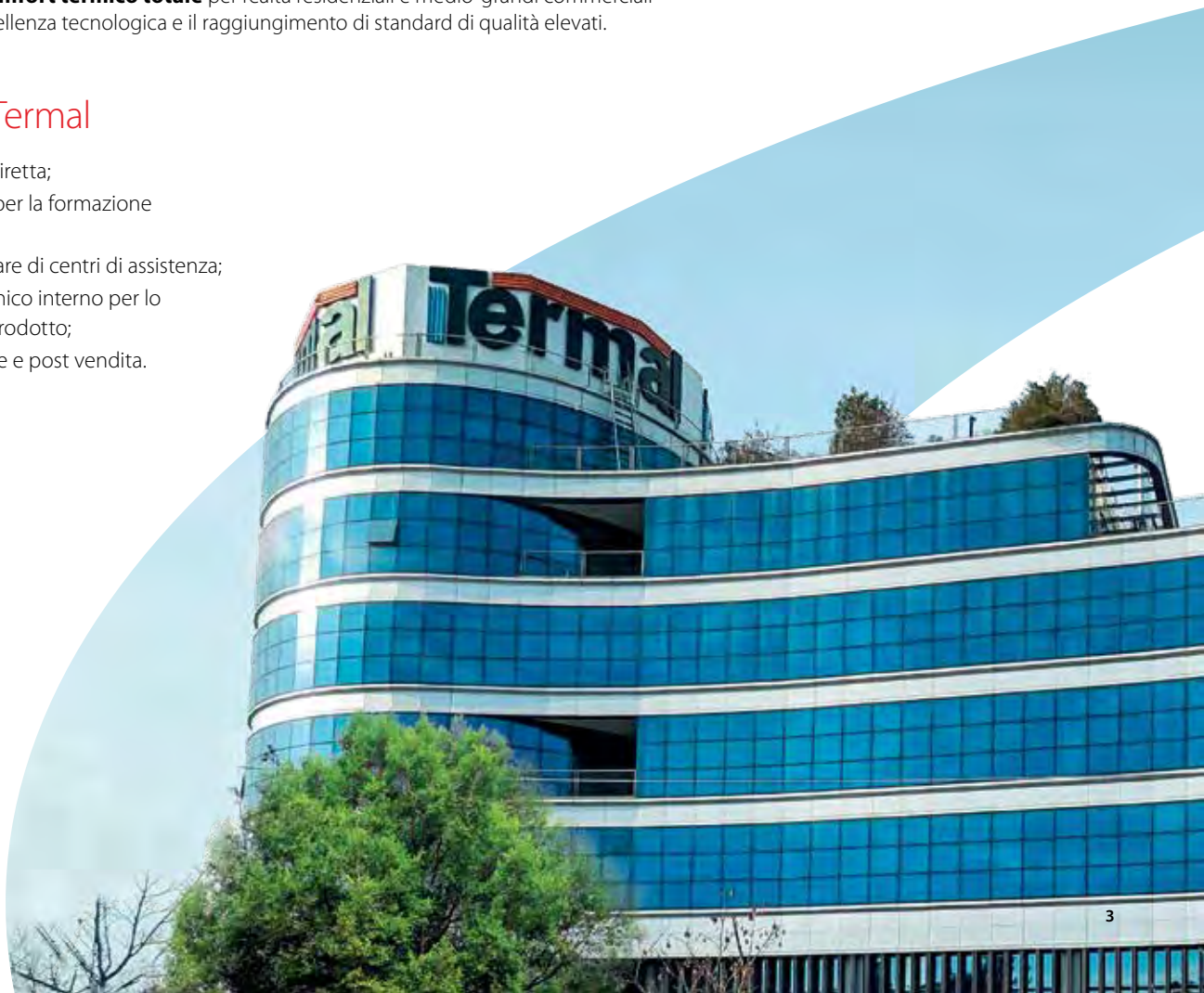

Servizi pre e post vendita

Portale Assistenza Termal, il punto di riferimento per l'assistenza

Il Portale assistenza Termal fornisce in maniera centralizzata ed efficiente assistenza tecnica sui prodotti Multiwarm.

La piattaforma è raggiungibile all'indirizzo **www.assistenzatermal.it**; clienti e centri di assistenza tecnica potranno accedervi per sottoporre

le loro richieste di supporto attraverso un'interfaccia chiara, accessi personalizzati e flussi operativi lineari.

Un ambiente in cui, attraverso flussi semplici, si possono inoltrare richieste di assistenza e accedere alla documentazione necessaria.

Ogni richiesta viene indirizzata automaticamente al reparto di competenza, assicurando efficacia di gestione ed ottimizzazione dei tempi di risposta.



Accesso centralizzato

Un unico portale per tutte le esigenze di assistenza.



Esperienza semplificata

Interfaccia intuitiva per ogni tipo di utente, con percorsi guidati.



Efficacia e rapidità

Sistema che semplifica la comunicazione con i reparti competenti e riduce i tempi di risposta.



Gestione integrata

Ogni flusso genera una segnalazione al reparto corretto e collega a portali secondari (manuali, ricambi).



WWW.ASSISTENZATERMAL.IT



Vantaggi per installatori, progettisti e grossisti

Il portale dedicato agli **operatori professionali** offre un set completo di strumenti per ogni fase: dalla progettazione alla messa in servizio, fino al supporto post-vendita.

Ogni profilo – installatore, progettista o grossista – trova risorse tecniche, moduli specifici e materiali di supporto che facilitano il lavoro quotidiano, riducono i tempi di risposta e garantiscono un servizio di alto livello al cliente finale.



Avviamenti e assistenza post vendita

Pochi clic per trasmetterci la richiesta di messa in servizio del prodotto o l'attivazione dell'assistenza post vendita su prodotti già installati.



Gestione ricambi e assistenza post vendita

Area dedicata per la richiesta di ricambi originali e supporto su prodotti già installati.



Richiesta documentazione

Possibilità di ottenere rapidamente manuali, schemi, normative tecniche e materiali di supporto ufficiali.



Specifiche progettuali

Strumenti per la definizione di requisiti tecnici, schemi impiantistici e configurazioni progettuali.

Vantaggi per CAT e clienti in auto-assistenza

Il portale offre ai CAT e ai Clienti in Auto-Assistenza un ambiente strutturato per operare con efficienza e autonomia. Le funzionalità sono pensate per soddisfare le **esigenze di chi lavora quotidianamente sul prodotto**, fornendo supporto tecnico specialistico diretto e accesso alla documentazione più aggiornata.

Per snellire la compilazione delle richieste questi utenti possono effettuare il **log-in**.



Supporto tecnico specialistico

Accesso a canali dedicati per richiedere assistenza approfondita su problematiche complesse o interventi tecnici.



Accesso alla documentazione tecnica

Manuali, certificazioni, specifiche tecniche sempre disponibili e aggiornate.



Gestione ricambi

Area riservata per la selezione e la richiesta dei ricambi originali necessari agli interventi sul campo.

Formazione Termal Academy



Termal Academy

Formazione che diventa competenza operativa. A Bologna, al cuore del Gruppo Termal

La Termal Academy è il dipartimento di formazione del Gruppo Termal: un team di ingegneri e tecnici specializzati che trasferisce, ogni giorno, know-how concreto su sistemi di climatizzazione, riscaldamento e produzione di acqua calda sanitaria dei brand distribuiti dal Gruppo.

Un ambiente in cui, attraverso flussi semplici, si possono inoltrare richieste di assistenza e accedere alla documentazione necessaria.

Siamo a Bologna, dove la teoria incontra gli impianti reali in funzione e la formazione diventa performance sul campo.



A chi si rivolge

Installatori, progettisti, tecnici specializzati. Professionisti che vogliono lavorare "a regola d'arte", aggiornarsi con metodo e trasformare la competenza tecnica in valore per il cliente e in nuove opportunità di business.

Il nostro metodo

- **Teoria + pratica:** ogni corso integra lezioni frontali, dimostrazioni e prove su impianti funzionanti.
- **Approccio operativo:** focus su installazione, assistenza, manutenzione e diagnostica guasti.
- **Aggiornamento continuo:** programmi sempre allineati a novità di gamma, evoluzione tecnologica e adeguamenti normativi.

La sede e i laboratori

All'interno della sede di Bologna trovi:

- **Aule teoriche** per approfondimenti strutturati.
- **Aule dimostrative** e pratiche con impianti reali delle diverse famiglie prodotto (residenziale, commerciale, VRF e sistemi idronici) e relativi strumenti di controllo.

È qui che si apprende davvero: toccando, misurando, configurando.

I contenuti formativi HVAC

- Circuito frigorifero e best practice d'installazione.
- Diagnostica guasti e procedure di assistenza.
- Progettazione di sistemi **VRF o pompe di calore aria acqua**.
- Utilizzo dei **software di dimensionamento**.
- Aggiornamenti periodici su **normative di settore**.



I principi che ci guidano

Fiducia, tecnologia, evoluzione, qualità, formazione continua. Sono le nostre cinque direttrici: crediamo nelle persone e nel loro sviluppo. Accanto a te, professionisti esperti per affrontare le sfide del lavoro quotidiano e restare sempre un passo avanti.

Strategie per il futuro

La TERMAL Academy propone **programmi periodici e altamente specializzati** su prodotti e soluzioni innovative in ambito HVAC. Non solo competenze tecniche: curiamo anche le tecniche di marketing e vendita per migliorare relazione e comunicazione con i clienti, così da essere davvero vicini alle loro esigenze.

Cosa porti a casa

- > **Competenze operative aggiornate** e immediatamente applicabili.
- > **Attestato di frequenza** e **dispense** tecniche complete per ogni modulo.
- > Un network di specialisti con cui confrontarti anche dopo il corso.

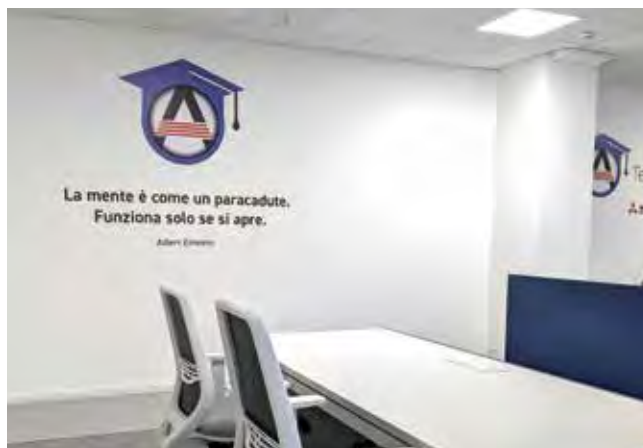

La rete commerciale Multiwarm: installatori specializzati e grossisti

Multiwarm garantisce pieno supporto alla sua rete grazie a un polo logistico avanzato, a servizio di tutte le attività operative.

I prodotti MULTIWARM, ad alta specializzazione in ambito clima, riscaldamento e produzione di acqua calda sanitaria, sono distribuiti attraverso una rete selezionata di **installatori specializzati** e **grossisti** presenti capillarmente su tutto il territorio nazionale ed europeo.

Il centro di stoccaggio centrale è a Bologna presso il Gruppo Termal, affiancato da logistiche esterne e garantisce supporto operativo e servizi dedicati a tutta la rete.

Questa struttura permette ai partner installatori e grossisti del brand Multiwarm, di offrire ai clienti una grande flessibilità operativa e commerciale e, di conseguenza, una forte competitività sui diversi mercati locali.



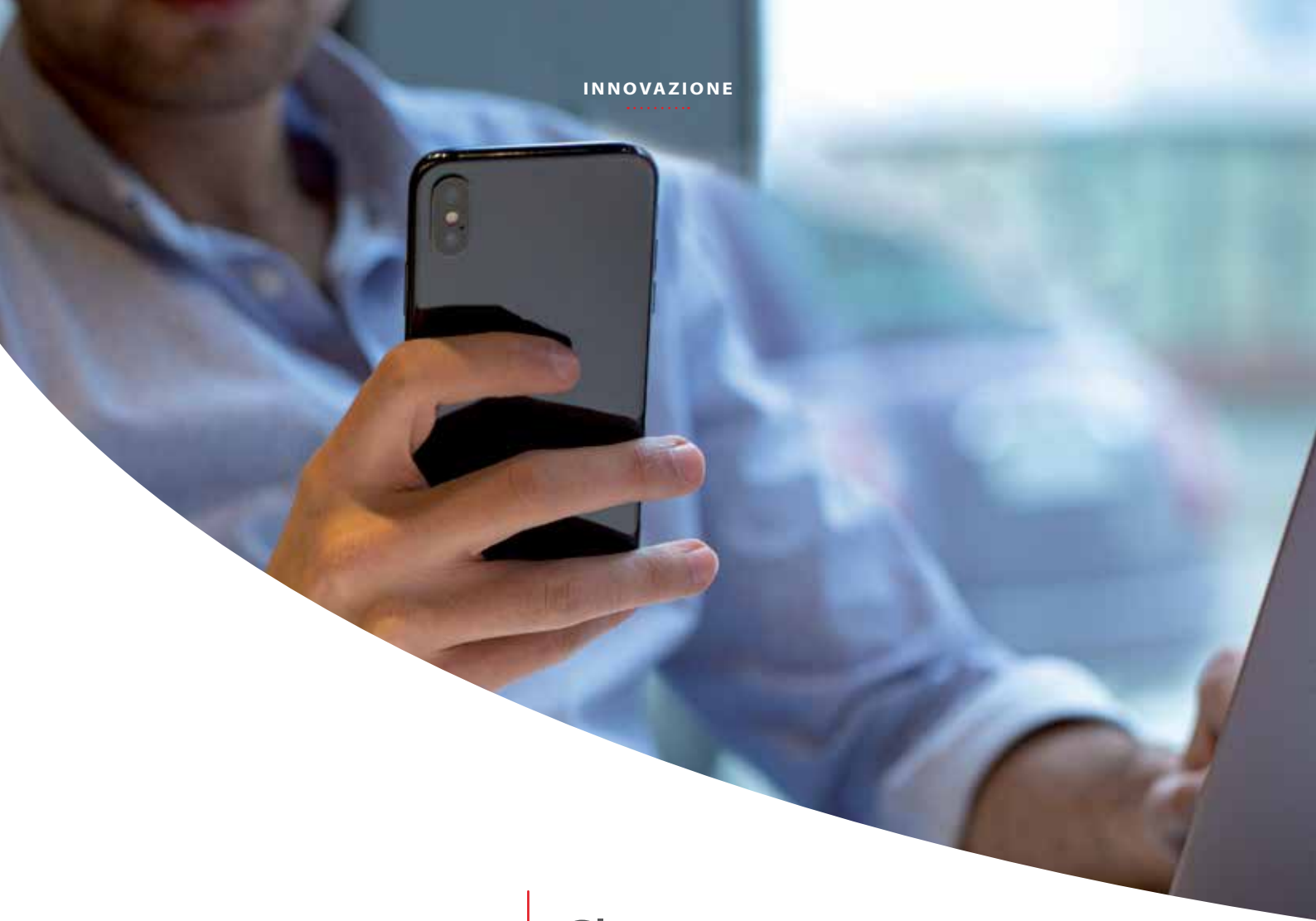

Climatizzazione a portata di mano



Wi-Fi

La tecnologia Wi-Fi al servizio delle gamme prodotti Residenziale, Light Commercial e VRF.

I sistemi MULTIWARM permettono di controllare, in casa e fuori casa, la climatizzazione mediante le applicazioni disponibili per dispositivi iOS e Android (di serie e opzionali).

Tramite le applicazioni MULTIWARM è possibile gestire il proprio sistema di climatizzazione, per un corretto comfort e attenzione ai consumi.

Se opzionali, i moduli WiFi sono acquistabili presso il sito www.termal-shop.it



Missione salvaguardia dell'ambiente

I prodotti Multiwarm contribuiscono a migliorare sensibilmente il comfort climatico, a ottenere sostanziali risparmi energetici, e alla salvaguardia dell'ambiente.

MULTIWARM è all'avanguardia nella fornitura di sistemi di climatizzazione efficienti e innovativi, capaci di assicurare comfort e risparmio in bolletta.

Per climatizzare gli ambienti domestici e commerciali, gli impianti devono avere queste caratteristiche:

- efficienza energetica e ridotti consumi;
- innovazione, funzionali controlli standard e a distanza;
- basse emissioni per la massima salvaguardia dell'ambiente;
- design, la ricercatezza dei materiali e l'aspetto estetico sono elementi di rilievo nella scelta di un prodotto;
- silenziosità;
- praticità di utilizzo.



Detrazioni fiscali Bonus Casa, Ecobonus e Conto Termico 3.0

L'identificazione dei prodotti idonei per i benefici fiscali è effettuata sulla base dei dati tecnici dichiarati e della normativa vigente alla data di pubblicazione. Tale indicazione ha valore puramente informativo e non costituisce garanzia di ottenimento del beneficio. L'erogazione dell'incentivo è subordinata al rispetto delle procedure operative, delle Regole Applicative in via di definizione e alla corretta installazione dell'impianto.



RISPARMIO
Ristrutturazione
Edilizia (50% o 36%)



INNOVAZIONE
Riqualificazione
Energetica (50% o 36%)



SOSTENIBILITÀ
Conto Termico 3.0

Cos'è

È un'agevolazione fiscale dedicata agli interventi di ristrutturazione edilizia e alle attività di manutenzione straordinaria finalizzati al **risparmio energetico**, come l'installazione di una pompa di calore.

Si tratta di una detrazione IRPEF, in funzione degli scaglioni di reddito, con detrazione per l'anno 2026 pari al 50% delle spese sostenute per abitazioni principali e al 36% per le seconde case.

Il bonus risparmio energetico, noto anche come Ecobonus, consente ai contribuenti di beneficiare di una detrazione IRPEF/IRES relativa alle spese sostenute per migliorare l'efficienza energetica della propria casa.

In particolare, **l'agevolazione è concessa quando si eseguono interventi che aumentano il livello di efficienza energetica degli edifici esistenti.**

È un'agevolazione dedicata a chi vuole migliorare l'efficienza energetica del proprio edificio (residenza, impresa, ente pubblico). In particolare viene incentivata la produzione di energia termica da fonti rinnovabili in impianti di piccole dimensioni. Tanto più energia rinnovabile è utilizzata per riscaldare l'edificio, tanto è maggiore il contributo ricevuto. Per i privati è possibile usufruire di un rimborso sul conto corrente fino al 65% dei costi totali sostenuti, per le PA in alcuni casi è possibile ricevere il 100% dei costi totali.

Soggetti	Persone		
	Condomini		Titolari d'impresa o di reddito agrario
			Amministrazioni pubbliche ed enti del terzo settore
Come lo ottengo?	Detrazione IRPEF	Detrazione IRPEF o IRES	Rimborso su conto corrente
Tempistiche di pagamento?	10 anni		Entro 60 gg se <€ 15.000 - da 2 a 5 anni in base all'intervento se > € 15.000
Come si calcola	% su costi totali prodotti + manodopera + materiale + consulenza		Fissato dalle caratteristiche del prodotto
Valore percentuale	50-36% per il 2026	50% o 36%	Funzione delle caratteristiche del prodotto, fino al 65%*

PRODOTTI	RISPARMIO ENERGETICO	ALTA EFFICIENZA	ENERGIA RINNOVABILE
Condizionatore in pompa di calore	✓	✓	✓
Pompa di calore aria-acqua	✓	✓	✓
Scaldacqua in pompa di calore	✓	✓	✓

* I parametri possono subire variazioni in base agli aggiornamenti delle normative vigenti.

QUALE INCENTIVO PER LE POMPE DI CALORE

Di quali incentivi si può usufruire in caso di installazione di una pompa di calore ad aria o ad acqua?

Generatore sostituito	Generatore installato	Ristrutturazione edilizia	Riqualificazione energetica	Conto Termico 3.0
Nessuno	Pompa di calore	✓		
Caldaia	Pompa di calore	✓	✓	✓
Pompa di calore	Pompa di calore	✓	✓	✓
Caldaia + Pompa di calore	Pompa di calore	✓	✓	✓
Mantenimento caldaia**	Pompa di calore			✓

LO SAPEVI?

✓ Il bonus Ristrutturazione Edilizia incentiva non solo la ristrutturazione ma anche la **nuova installazione** di una pompa di calore: usala non solo d'estate ma anche per riscaldare casa nelle mezze stagioni, risparmia energia e contribuisce al rispetto dell'ambiente.

* Per le PA, in alcuni casi è possibile ottenere il 100%.

** Caldaia non più vecchia di 5 anni e con specifiche tecniche da rispettare.



RESIDENZIALE & LIGHT COMMERCIAL R32

RESIDENZIALE & LIGHT COMMERCIAL MONOSPLIT E MULTISPLIT MULTIOMNIA

14	IL GAS REFRIGERANTE R32
15	LINE UP REDISENZIALE MONOSPLIT R32
16	ACTION
20	CONSOLE
21	LINE UP LIGHT COMMERCIAL MONOSPLIT R32
22	> UNITÀ INTERNE
29	LINE UP REDISENZIALE & LIGHT COMMERCIAL MULTISPLIT R32
30	> UNITÀ ESTERNE R32
33	MULTIOMINA ACS A RECUPERO DI CALORE R32
40	RESIDENZIALE & LIGHT COMMERCIAL MULTISPLIT UNITÀ INTERNE
44	COMBINAZIONI

R32, PIÙ PRESTAZIONI, MINOR IMPATTO AMBIENTALE

Vantaggi dell'R32

Al giorno d'oggi la protezione dell'ambiente è considerata di primaria importanza sia dall'utilizzatore che dal professionista.

Scegliere un condizionatore con il nuovo refrigerante R32 permette di ottenere un ottimo comfort sia in raffrescamento sia in riscaldamento riducendo le emissioni inquinanti.

L'aspetto più rilevante del gas R32 è il suo valore di GWP, pari a 675, che permette di realizzare impianti contenenti fino a 7,4 kg di gas senza superare la soglia che obbliga al controllo delle perdite, tenuta del registro dell'apparecchiatura, soglia che per un gas R410A è già sorpassata da 2,4 kg di gas.

Il refrigerante R32:

- è ecologico;
- **non è tossico;**
- è leggermente infiammabile;
- non è dannoso e non presenta rischi per l'ozono;
- è molto efficiente.

Perché scegliere R32

Il nome specifico del gas R32 è difluorometano. Attualmente esso è presente tra i gas fluorurati a basso valore di GWP, pari a 675, e utilizzato in apparecchi per condizionamento destinati all'uso residenziale.

Non vi è obbligo di sostituzione dell'attuale gas R410A, che rimane pertanto regolarmente in commercio, salvo nelle applicazioni in monosplit con refrigerante < 3 kg dove, dal 1° gennaio 2025 è obbligatorio per le nuove installazioni, l'utilizzo di gas con GWP < a 750.

Esistono alcune limitazioni in particolari condizioni di utilizzo che vanno considerate in accordo con le Normative in vigore.

Stoccaggio, norme e progettazione

Nello stoccaggio di unità contenenti R32 può essere necessario, sulla base delle quantità stivate, revisionare il Certificato di Prevenzioni Incendi (DPR 151/2011) per garantire la validità della propria garanzia assicurativa. Il trasporto di merci pericolose è regolamentato dal D.GLS 35/2010. R32 è stato classificato leggermente infiammabile da ISO 817 e come tale non ha stringenti limitazioni nel trasporto su strada (ADR vigente), mantenendo una ferrea regolamentazione nel trasporto marittimo (IMDG vigente) e aeronautico (IATA vigente).

La norma EN 378:2016 regola anche le applicazioni di apparecchi che utilizzano gas R32; devono sempre essere verificati i limiti massimi di concentrazione del gas nelle applicazioni residenziali con particolare riguardo ai sistemi multisplit che possono potenzialmente concentrare (in caso di perdite) elevati quantitativi di refrigerante in ambienti di



**MINORE
IMPATTO
AMBIENTALE**

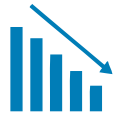

**RIDUZIONE
DELL'EFFETTO
SERRA**

dimensione contenuta. **Il gas R32 è più pesante dell'aria e in caso di fuoriuscita si accumula in basso;** le unità interne seguono pertanto parametri normativi differenti a seconda della tipologia di applicazione.

L'installazione in edifici pubblici è regolata da normative specifiche inerenti all'applicazione di apparecchi con gas infiammabili, come: alberghi DM 09/04/1994, centri commerciali DM 27/07/2010, edifici per spettacoli DM 19/08/1996, ospedali DM 18/09/2012, scuole DM 26/08/1992, uffici DM 22/02/2006, giochi per bambini DM 16/07/2014, aeroporti DM 07/07/2014, interporti DM 18/07/2014.

La progettazione, installazione e manutenzione degli apparecchi con gas R32 sono regolamentate dalle seguenti norme: DM 37/2008, disposizioni in materia di attività di installazione degli impianti all'interno degli edifici; DGLS 81/2008, testo sulla salute e sicurezza sul lavoro; F-gas 517/2014, regolamento dei gas fluorurati; DPR 151/2011, disciplina dei procedimenti relativi alla prevenzione incendi; EN 378:2016, sistemi di refrigerazione e pompe di calore (requisiti per la sicurezza degli impianti).

Con il DM del 10 Marzo 2020 e la successiva Circolare DCPREV 9833 del 22 Luglio 2020 da parte del Corpo dei VVF le disposizioni tecniche vengono aggiornate consentendo la possibilità di utilizzo, negli impianti di climatizzazione e condizionamento, di macchine equipaggiate con refrigeranti classificati A1 o A2L, superando così il vincolo di utilizzo di soli fluidi non tossici o non infiammabili.

Si raccomanda, comunque, la scrupolosa verifica delle normative in essere nel caso di utilizzo di apparecchiature contenenti gas R32. La mancata osservanza di dette normative fa assumere ai progettisti e agli installatori di apparecchiature con R32 una loro diretta responsabilità giuridica sull'applicazione delle apparecchiature medesime.

RESIDENZIALE MONOSPLIT R32

UNITÀ INTERNE

		kw	2,60	3,50	5,30	7,10
ACTION	 MKEGM-ZAL		✓	✓	✓	✓
CONSOLE	 MFIGM-ZAL		✓	✓	✓	

UNITÀ ESTERNE





ACTION

Il nuovo Action garantisce un controllo accurato del comfort termico rimanendo al contempo silenzioso ed efficiente.

Risparmio energetico e incentivi fiscali

A++

Classe energetica in raffreddamento
(taglie da 2,5 a 6,2 kW)

A+

Classe energetica in riscaldamento
(taglie da 2,5 a 6,2 kW)

Range di funzionamento

fino a

43°C

in raffreddamento

fino a

-15°C

in riscaldamento

Massima silenziosità

21 dB

Livelli di silenziosità ottimi in modalità low
(taglia da 2,5 kW)

Smart Wi-Fi integrato di serie

Attraverso la tecnologia Smart Wi-Fi si può accendere e spegnere il condizionatore, oltre che impostare la modalità di raffreddamento o riscaldamento, regolare il flusso d'aria e verificare il buon funzionamento dell'impianto.



Gestione tramite app EWPE Smart

CARATTERISTICHE E FUNZIONI

Funzione turbo

Con la funzione turbo il flusso d'aria è molto potente, in posizione orizzontale verso il soffitto in freddo, verso il pavimento in caldo, per raggiungere rapidamente la temperatura desiderata.



Mandata aria a 4 vie

I flap possono essere regolati sia orizzontalmente che verticalmente, in modo da massimizzare il comfort.



Funzione Self-Clean

Una delle cause principali dei cattivi odori sono le muffe e i batteri. La funzione Self-Clean esegue l'asciugatura della parte interna del climatizzatore in modo da prevenirne la formazione, eliminando l'umidità residua dell'unità interna. Questa funzione agisce riducendo notevolmente i cattivi odori e consente quindi di ottenere dal climatizzatore aria più pulita.

Filtro Cold Plasma

Il sistema di depurazione al plasma produce gruppi di ioni che entrano in collisione, catturano e distruggono odori, batteri, polline e sostanze allergene, allo scopo di ridurre i sintomi delle allergie e dell'asma.

Funzione I-Feel

Il sensore incorporato nel telecomando sente la temperatura circostante e trasmette il segnale all'unità interna. In questo modo l'unità interna può regolare il volume e la temperatura del flusso d'aria per garantire il massimo comfort.



Telecomando senza "I FEEL",
temperatura effettiva 29°C,
temperatura percepita 26°C.



Telecomando con "I FEEL",
temperatura effettiva 26°C,
temperatura percepita 26°C.





Quiet Design

È la modalità in cui i ventilatori dell'unità interna lavorano a bassa velocità e il suono di funzionamento si riduce al minimo.

Pre-riscaldamento intelligente

L'aria viene portata a temperatura prima di essere immessa nell'ambiente.

Self-diagnosis

Il controller individua l'errore, segnala sul display il codice corrispondente e interrompe l'operatività.

Modalità 8°C

Non fa mai scendere la temperatura dell'ambiente sotto gli 8°C, molto utile per evitare che un appartamento si deteriori con l'eccessivo freddo durante la stagione invernale.

Altre funzioni

Timer, Auto restart, Blocco tasti, Luci LED, Raffrescamento turbo, Accensione a basso voltaggio.

Sbrinamento rapido

L'unità esterna riconosce un eventuale congelamento e attiva la procedura di sbrinamento rapido per migliorare la dissipazione del calore.

Standby

Quando l'unità termina il suo funzionamento e viene spenta, il consumo è inferiore o pari a 1 Watt.

7 velocità di ventilazione

Dalla super-bassa alla turbo, scegli la velocità desiderata.

Soft Start

Quando torna la corrente dopo un'interruzione, le unità ripartono gradualmente per evitare un sovraccarico di energia.

ACTION

4 TAGLIE DI POTENZA
2,50~6,20 kW

DESIGN ELEGANTE E COMPATTO
185 mm di profondità per il modello da 2,50 kW
200 mm di profondità per il modello da 3,20 kW

MASSIMA SILENZIOSITÀ
solo 21 dB(A) in modalità Low per il modello da 2,50 kW

FUNZIONE I-FEEL
FUNZIONE SELF-CLEAN
FILTRO COLD PLASMA
TELECOMANDO INCLUSO



	SEER	SCOP
2,50 kW	6,60	4,10
3,20 kW	6,50	4,10
4,60 kW	7,20	4,00
6,20 kW	6,80	4,00



MKEGM 267~717 ZAL

Modello unità interna		MKEGM 267 ZAL	MKEGM 357 ZAL	MKEGM 537 ZAL	MKEGM 717 ZAL	
Modello unità esterna		MCNGS 267 ZA	MCNGS 357 ZA	MCNGS 537 ZA	MCNGS 717 ZA	
Tipo		Pompa di calore DC-Inverter				
Controllo (in dotazione)		Telecomando				
Dati Nominali						
Capacità nominale (T=+35°C)	Raffrescamento	kW	2,50 (0,50~3,25)	3,20 (0,90~3,70)	4,60 (1,00~5,40)	6,20 (1,80~6,90)
Potenza assorbita nominale (T=+35°C)		kW	0,68 (0,15~1,30)	0,93 (0,22~1,30)	1,35 (0,15~1,90)	1,79 (0,45~2,30)
Coefficiente di efficienza energetica nominale	Riscaldamento	EER ¹	3,68	3,43	3,40	3,47
Capacità nominale (T=+7°C)		kW	2,80 (0,50~3,70)	3,40 (0,90~4,10)	5,20 (0,75~5,80)	6,50 (1,30~7,91)
Potenza assorbita nominale (T=+7°C)	Riscaldamento	kW	0,73 (0,14~1,50)	0,87 (0,22~1,50)	1,33 (0,16~1,90)	1,65 (0,45~2,30)
Coefficiente di prestazione energetica nominale		COP ¹	3,84	3,90	3,89	3,95
Dati Stagionali						
Carico teorico (Pdesignc)	Raffrescamento	kW	2,50	3,20	4,60	6,20
Indice di efficienza energetica stagionale		SEER ²	6,60	6,50	7,20	6,80
Classe di efficienza energetica stagionale		626/2011 ³	A++	A++	A++	A++
Consumo energetico annuo	Riscaldamento (condizioni climatiche medie)	kWh/a	133	172	224	319
Carico teorico (Pdesignh) @ -10°C		kW	2,50	2,70	3,70	4,50
Coefficiente di prestazione stagionale		SCOP ²	4,10	4,10	4,00	4,00
Efficienza energetica stagionale [ηs]	Riscaldamento (condizioni climatiche medie)	%	161	161	157	157
Classe di efficienza energetica stagionale		626/2011 ³	A+	A+	A+	A+
Consumo energetico annuo		kWh/a	854	922	1295	1575
Dati elettrici						
Alimentazione elettrica	Unità esterna	Ph-V-Hz	1Ph - 220/240V - 50Hz			
Cavo di alimentazione		Tipo	3 x 1,5 mm ²	3 x 1,5 mm ²	3 x 2,5 mm ²	3 x 2,5 mm ²
Fili collegamento tra U.I. e U.E.		n°	4	4	4	4
Corrente assorbita nominale	Raffrescamento	A	3,10	4,10	6,20	7,60
	Riscaldamento	A	3,20	3,90	6,10	7,60
Corrente massima		A	6,00	6,50	8,50	11,50
Potenza assorbita massima		kW	1,50	1,50	1,90	2,30
Dati circuito frigorifero						
Refrigerante ⁴		Tipo (GWP)	R32 (675)	R32 (675)	R32 (675)	R32 (675)
Quantità pre-carica refrigerante		Kg	0,48	0,59	0,8	1,2
Tonnellate di CO2 equivalenti		t	0,324	0,398	0,520	0,817
Diametro tubazioni frigorifere liquido/gas		mm (pollici)	6,35(1/4) / 9,52(3/8)	6,35(1/4) / 9,52(3/8)	6,35(1/4) / 9,52(3/8)	6,35(1/4) / 12,74(1/2)
Max lunghezza splittaggio		m	15	20	25	25
Max dislivello U.I./U.E.		m	10	10	10	10
Lunghezza splittaggio senza carica aggiuntiva		m	5	5	5	5
Carica aggiuntiva		g/m	16	16	16	40
Specifiche unità interna						
Dimensioni	LxPxH	mm	708x185x260	835x200x275	943x246x333	943x246x333
Peso Netto		Kg	7	9	13	13,5
Livello potenza sonora	Hi~Lo	dB(A)	55/48/46/44/40/37/33	59/50/47/45/41/38/35	60/58/56/54/48/44/41	65/56/54/52/50/46/42
Livello pressione sonora	Hi~Lo	dB(A)	38/36/34/32/28/25/21	42/38/35/33/29/26/23	47/45/43/41/35/30/28	50/46/44/42/40/36/32
Volume aria trattata	Hi~Lo	m ³ /h	500/470/430/390/320/270/250	650/550/470/420/380/350/310	1000/960/870/810/720/640/600	1050/900/740/690/640/590/540
Specifiche unità esterna						
Dimensioni	LxPxH	mm	732x330x555	732x330x555	732x330x555	873x376x555
Peso netto		Kg	24,5	25	27,5	36,5
Livello potenza sonora		dB(A)	60	63	65	69
Livello pressione sonora		dB(A)	50	52	55	59
Volume aria trattata	Max	m ³ /h	1950	1950	2100	2800
Limiti di funzionamento (temperatura esterna)	Raffrescamento	°C				-15~43
	Riscaldamento	°C				-15~24
Parti opzionali						
Modulo Wi-Fi	Incluso					
Filocomando individuale	M-RF-CW2-L-G / M-RF-CW3-L-G					

1. Valore misurato secondo la norma armonizzata EN14511. 2. Regolamento UE N.206/2012. - Valore misurato secondo la norma armonizzata EN14825. 3. Regolamento Delegato UE N.626/2011 relativo alla nuova etichettatura indicante il consumo di energia dei condizionatori d'aria. 4. La perdita di refrigerante contribuisce al cambiamento climatico. In caso di rilascio nell'atmosfera, i refrigeranti con un potenziale di riscaldamento globale (GWP) più basso contribuiscono in misura minore al riscaldamento globale rispetto a quelli con un GWP più elevato. Questo apparecchio contiene un fluido refrigerante con un GWP di 675. Se 1 kg di questo fluido refrigerante fosse rilasciato nell'atmosfera, quindi, l'impatto sul riscaldamento globale sarebbe 675 volte più elevato rispetto a 1 kg di CO2, per un periodo di 100 anni. In nessun caso l'utente deve cercare di intervenire sul circuito refrigerante o di disassemblare il prodotto. In caso di necessità occorre sempre rivolgersi a personale qualificato.

CONSOLE

3 TAGLIE DI POTENZA
2,70~5,20 kW

7 LIVELLI DI VELOCITÀ
di ventilazione

CONTROLLO TOTALE DELLA TEMPERATURA

la funzione *Feel* rileva la temperatura in ambiente nella posizione del telecomando

DESIGN ELEGANTE E COMPATTO
215 mm di profondità

DOPPIA MANDATA DELL'ARIA

X-FAN consente di asciugare l'evaporatore per evitare la formazione di muffe e batteri

Sistema di purificazione **AL COLD PLASMA**

RISCALDAMENTO 8°C

evita che la temperatura in ambiente possa scendere al di sotto di 8°C

TELECOMANDO INCLUSO

raff.
A++
per tutti i modelli

-22°C
in riscaldamento

Per i modelli da 2,70 e 3,52 kW



MFIGM 261~531 ZAL



	SEER	SCOP
2,70 kW	7,80	4,20
3,52 kW	7,20	4,10
5,20 kW	7,20	4,00

Modello unità interna		MFIGM 261 ZAL		MFIGM 351 ZAL		MFIGM 531 ZAL	
Modello unità esterna		MCJGS 261 ZA		MCJGS 351 ZA		MCJGS 531 ZA	
Tipo		Pompa di calore DC-Inverter					
Controllo (in dotazione)		Telecomando					
Dati Nominali							
Capacità nominale (T=+35°C)	Raffrescamento	kW	2,70 (0,50~3,40)	3,52 (0,80~4,40)	5,20 (1,20~6,20)		
Potenza assorbita nominale (T=+35°C)		kW	0,70 (0,15~1,10)	0,93 (0,23~1,55)	1,45 (0,10~2,25)		
Coefficiente di efficienza energetica nominale		EER ¹	3,86	3,80	3,60		
Capacità nominale (T=+7°C)	Riscaldamento	kW	2,90 (0,60~3,65)	3,80 (1,05~4,40)	5,33 (1,10~6,20)		
Potenza assorbita nominale (T=+7°C)		kW	0,73 (0,16~1,20)	0,96 (0,18~1,70)	1,55 (0,20~2,40)		
Coefficiente di prestazione energetica nominale		COP ¹	3,97	3,96	3,45		
Dati Stagionali							
Carico teorico (Pdesignc)	Raffrescamento	kW	2,70	3,50	5,20		
Indice di efficienza energetica stagionale		SEER ²	7,80	7,20	7,20		
Classe di efficienza energetica stagionale		626/2011 ³	A++	A++	A++		
Consumo energetico annuo	Riscaldamento (condizioni climatiche medie)	kWh/a	121	170	253		
Carico teorico (Pdesignh) @ -10°C		kW	2,60	3,20	4,80		
Coefficiente di prestazione stagionale		SCOP ²	4,20	4,10	4,00		
Efficienza energetica stagionale [ηs]	%	165	161	157			
Classe di efficienza energetica stagionale	626/2011 ³	A+	A+	A+			
Consumo energetico annuo	kWh/a	867	1093	1680			
Dati elettrici							
Alimentazione elettrica	Unità esterna	Ph-V-Hz	1Ph - 220/240V - 50Hz				
Cavo di alimentazione		Tipo	3 x 1,5 mm ²	3 x 1,5 mm ²	3 x 2,5 mm ²		
Fili collegamento tra U.I. e U.E.		n°	4	4	4		
Corrente assorbita nominale	Raffrescamento	A	3,50	4,60	6,60		
	Riscaldamento	A	3,50	4,60	7,10		
Corrente massima	A		6,00	7,50	11,50		
Potenza assorbita massima	kW		1,20	1,70	2,40		
Dati circuito frigorifero							
Refrigerante ⁴	Tipo (GWP)		R32 (675)	R32 (675)	R32 (675)		
Quantità pre-carica refrigerante	Kg		0,51	0,75	1,00		
Tonnellate di CO2 equivalenti	t		0,344	0,506	0,675		
Diametro tubazioni frigorifere liquido/gas	mm (pollici)		6,35(1/4) / 9,52(3/8)	6,35(1/4) / 9,52(3/8)	6,35(1/4) / 12,74(1/2)		
Max lunghezza splittaggio	m		15	20	25		
Max dislivello U.I./U.E.	m		10	10	10		
Lunghezza splittaggio senza carica aggiuntiva	m		5	5	5		
Carica aggiuntiva	g/m		16	16	16		
Specifiche unità interna							
Dimensioni	LxPxH	mm	700x215x600	700x215x600	700x215x600		
Peso Netto	Kg		15,5	16	16		
Livello potenza sonora	Hi~Lo	dB(A)	52/48/46/44/41/38/35	55/51/49/47/44/40/36	60/58/56/53/51/48/43		
Livello pressione sonora	Hi~Lo	dB(A)	39/36/34/32/29/26/23	44/40/38/36/33/29/25	49/47/45/42/40/37/32		
Volume aria trattata	Hi~Lo	m ³ /h	500/430/410/370/330/280/250	600/520/480/440/400/360/280	750/670/600/520/470/430/350		
Specifiche unità esterna							
Dimensioni	LxPxH	mm	732x330x555	802x350x555	958x402x660		
Peso netto	Kg		24	27,5	41		
Livello potenza sonora		dB(A)	61	63	65		
Livello pressione sonora		dB(A)	51	53	59		
Volume aria trattata	Max	m ³ /h	1950	2200	3600		
Limiti di funzionamento (temperatura esterna)	Raffrescamento	°C		-15~43			
	Riscaldamento	°C		-22~24			
Parti opzionali							
Modulo Wi-Fi			Incluso				
Filocomando individuale			M-RF-CW2-L-G / M-RF-CW3-L-G				

1. Valore misurato secondo la norma armonizzata EN14511. 2. Regolamento UE N.206/2012. 3. Valore misurato secondo la norma armonizzata EN14825. 4. Regolamento Delegato UE N.626/2011 relativo alla nuova etichettatura indicante il consumo di energia dei condizionatori d'aria. 5. La perdita di refrigerante contribuisce al cambiamento climatico. In caso di rilascio nell'atmosfera, i refrigeranti con un potenziale di riscaldamento globale (GWP) più basso contribuiscono in misura minore al riscaldamento globale rispetto a quelli con un GWP più elevato. Questo apparecchio contiene un fluido refrigerante con un GWP di 675. Se 1 kg di questo fluido refrigerante fosse rilasciato nell'atmosfera, quindi, l'impatto sul riscaldamento globale sarebbe 675 volte più elevato rispetto a 1 kg di CO2, per un periodo di 100 anni. In nessun caso l'utente deve cercare di intervenire sul circuito refrigerante o di disassemblare il prodotto. In caso di necessità occorre sempre rivolgersi a personale qualificato.

LIGHT COMMERCIAL MONOSPLIT R32



UNITÀ INTERNE MONOFASE

	kW	3,50	5,30	7,10
CASSETTA COMPATTA 8 VIE  MTFGS-ZA		✓		
CASSETTA BIG 8 VIE  MTBGS-ZA			✓	✓
CANALIZZATO  MUDGS-ZA		✓	✓	✓
PAVIMENTO/ SOFFITTO  MSFGS-ZA		✓	✓	✓

UNITÀ ESTERNE



UNITÀ INTERNE TRIFASE

	kW	10,00	14,00	16,00
CASSETTA BIG 8 VIE  MTBIS-ZA		✓	✓	✓
CANALIZZATO  MUCIS-ZA		✓	✓	✓
PAVIMENTO/ SOFFITTO  MSFIS-ZA		✓	✓	✓

UNITÀ ESTERNE



CASSETTA COMPATTA 60x60 8 VIE

1 TAGLIA DI POTENZA
3,50 kW

DESIGN COMPATTO
260 mm di altezza per
incasso in controsoffitti

FUNZIONE MEMORY

FILTRO LAVABILE
ottimizzazione qualità
dell'aria

**DISTRIBUZIONE
DELL'ARIA A 360°**



FINO A -20°C

FINO A 52°C
In raffreddamento

**POMPA SCARICO CONDENSA
INCLUSA** dislivello massimo **1000 mm** da filo pannello

CONTROLLI
telecomando standard

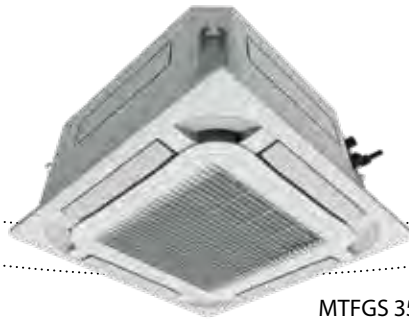

MTFGS 351 ZA

SEER **SCOP**
3,50 kW **7,10** **4,20**



Modello unità interna			MTFGS 351 ZA
Modello unità esterna			MCKGS 351 ZA
Tipo			Pompa di calore DC-Inverter
Controllo (in dotazione)			Telecomando
Dati Nominali			
Capacità nominale (T=+35°C)		kW	3,50
Potenza assorbita nominale (T=+35°C)	Raffrescamento	kW	0,92
Coefficiente di efficienza energetica nominale		EER ¹	3,80
Capacità nominale (T=+7°C)		kW	4,00
Potenza assorbita nominale (T=+7°C)	Riscaldamento	kW	1,00
Coefficiente di prestazione energetica nominale		COP ¹	4,00
Dati Stagionali			
Carico teorico (Pdesignc)		kW	3,50
Indice di efficienza energetica stagionale	Raffrescamento	SEER ²	7,10
Classe di efficienza energetica stagionale		626/2011 ³	A++
Consumo energetico annuo		kWh/a	173
Carico teorico (Pdesignh) @ -10°C		kW	3,10
Coefficiente di prestazione stagionale	Riscaldamento	SCOP ²	4,20
Efficienza energetica stagionale [ηs]	(condizioni climatiche medie)	%	165
Classe di efficienza energetica stagionale		626/2011 ³	A+
Consumo energetico annuo		kWh/a	1033
Dati elettrici			
Alimentazione elettrica	Unità esterna	Ph-V-Hz	1-220~240V-50/60HZ
Cavo di alimentazione		Tipo	3 x 1,5 mm ²
Fili collegamento tra U.I. e U.E.		n°	4
Corrente assorbita nominale	Raffrescamento	A	4,40
	Riscaldamento	A	4,80
Corrente massima		A	6,00
Potenza assorbita massima		kW	1,30
Dati circuito frigorifero			
Refrigerante ⁴		Tipo (GWP)	R32 (675)
Quantità pre-carica refrigerante		Kg	0,57
Tonnellate di CO2 equivalenti		t	0,385
Diametro tubazioni frigorifere liquido/gas		mm (pollici)	6,35(1/4) / 9,52(3/8)
Max lunghezza splittaggio		m	30
Max dislivello U.I./U.E.		m	15
Lunghezza splittaggio senza carica aggiuntiva		m	5
Carica aggiuntiva		g/m	16
Specifiche unità interna			
Dimensioni	LxPxH	mm	570x570x260
Peso Netto		Kg	16,5
Livello potenza sonora	SHi	dB(A)	47
Livello pressione sonora	SHi/Hi/Mi/Lo	dB(A)	36/35/33/29
Volume aria trattata	SHi/Hi/Mi/Lo	m ³ /h	600/550/500/400
Specifiche unità esterna			
Dimensioni	LxPxH	mm	675x285x553
Peso netto		Kg	24,5
Livello potenza sonora	Max	dB(A)	56
Livello pressione sonora	Max	dB(A)	48
Volume aria trattata	Max	m ³ /h	1800
Limiti di funzionamento (temperatura esterna)	Raffrescamento	°C	-20~-52
	Riscaldamento		-20~-24
Accessori			
Pannello decorativo			MTFPG 350 ZA
Dimensioni	LxPxH	mm	620x620x47,5
Peso Netto		Kg	3
Parti opzionali			
Filocomando con modulo Wi-Fi integrato			DMW-ZA1 WiFi
Interfaccia per connessione a centralizzatore			DMC-LCAC-Gateway
Controllo centralizzato ⁵			M-V-CC-T255-G2

¹ Valore misurato secondo la norma armonizzata EN1451. ² Regolamento UE N.206/2012. - Valore misurato secondo la norma armonizzata EN14825. ³ Regolamento Delegato UE N.626/2011 relativo alla nuova etichettatura indicante il consumo di energia dei condizionatori d'aria. ⁴ La perdita di refrigerante contribuisce al cambiamento climatico. In caso di rilascio nell'atmosfera, i refrigeranti con un potenziale di riscaldamento globale (GWP) più basso contribuiscono in misura minore al riscaldamento globale rispetto a quelli con un GWP più elevato. Questo apparecchio contiene un fluido refrigerante con un GWP di 675. Se 1 kg di questo fluido refrigerante fosse rilasciato nell'atmosfera, quindi, l'impatto sul riscaldamento globale sarebbe 675 volte più elevato rispetto a 1 kg di CO₂ per un periodo di 100 anni. In nessun caso l'utente deve cercare di intervenire sul circuito refrigerante o di disassemblare il prodotto. In caso di necessità occorre sempre rivolgersi a personale qualificato. ⁵ Necessaria interfaccia DMCLCAC-Gateway.

CASSETTA BIG 84x84 8 VIE

2 TAGLIE DI POTENZA
5,30~7,10 kW

**DISTRIBUZIONE DELL'ARIA
A 360°**

**POMPA SCARICO
CONDENSA INCLUSA**
dislivello massimo
1000 mm da filo pannello

CONTROLLI
telecomando standard

DESIGN COMPATTO
200 mm di altezza per
incasso in controsoffitti

FUNZIONE MEMORY
FINO A -20°C



	SEER	SCOP
5,30 kW	7,20	4,30
7,10 kW	6,70	4,30

MTBGS 531~711 ZA

Modello unità interna		MTBGS 531 ZA		MTBGS 711 ZA	
Modello unità esterna		MCKGS 531 ZA		MCKGS 711 ZA	
Tipo		Pompa di calore DC-Inverter			
Controllo (in dotazione)		Telecomando			
Dati Nominali					
Capacità nominale (T=+35°C)		kW	5,30		7,10
Potenza assorbita nominale (T=+35°C)	Raffrescamento	kW	1,54		2,03
Coefficiente di efficienza energetica nominale		EER ¹	3,45		3,50
Capacità nominale (T=+7°C)		kW	5,80		8,00
Potenza assorbita nominale (T=+7°C)	Riscaldamento	kW	1,47		2,00
Coefficiente di prestazione energetica nominale		COP ¹	3,95		4,00
Dati Stagionali					
Carico teorico (Pdesignc)		kW	5,30		7,10
Indice di efficienza energetica stagionale	Raffrescamento	SEER ²	7,20		6,70
Classe di efficienza energetica stagionale		626/2011 ³	A++		A++
Consumo energetico annuo		kWh/a	258		371
Carico teorico (Pdesignh) @ -10°C		kW	3,90		5,00
Coefficiente di prestazione stagionale	Riscaldamento	SCOP ²	4,30		4,30
Efficienza energetica stagionale [ηs]	(condizioni climatiche medie)	%	169		169
Classe di efficienza energetica stagionale		626/2011 ³	A+		A+
Consumo energetico annuo		kWh/a	1270		1628
Dati elettrici					
Alimentazione elettrica	Unità esterna	Ph-V-Hz	1-220~240V-50HZ		
Cavo di alimentazione		Tipo	3 x 2,5 mm ²		3 x 4 mm ²
Fili collegamento tra U.I. e U.E.		n°	4		4
Corrente assorbita nominale	Raffrescamento	A	7,30		9,70
	Riscaldamento	A	7,00		9,60
Corrente massima		A	9,50		14,00
Potenza assorbita massima		kW	1,90		2,80
Dati circuito frigorifero					
Refrigerante ⁴		Tipo (GWP)	R32 (675)		R32 (675)
Quantità pre-carica refrigerante		Kg	0,85		1,5
Tonnellate di CO2 equivalenti		t	0,574		1,013
Diametro tubazioni frigorifere liquido/gas		mm (pollici)	6,35(1/4) / 12,74(1/2)		9,52(3/8) / 15,88(5/8)
Max lunghezza splittaggio		m	30		30
Max dislivello U.I./U.E.		m	20		20
Lunghezza splittaggio senza carica aggiuntiva		m	5		5
Carica aggiuntiva		g/m	16		20
Specifiche unità interna					
Dimensioni	LxPxH	mm	840x840x200		840x840x200
Peso Netto		Kg	21		21
Livello potenza sonora	SHi	dB(A)	51		51
Livello pressione sonora	SHi/Hi/Mi/Lo	dB(A)	36/35/33/31		39/38/36/34
Volume aria trattata	SHi/Hi/Mi/Lo	m ³ /h	900/800/700/600		1100/1000/900/800
Specifiche unità esterna					
Dimensioni	LxPxH	mm	745x300x555		889x340x660
Peso netto		Kg	30,5		41,5
Livello potenza sonora	Max	dB(A)	65		69
Livello pressione sonora	Max	dB(A)	52		55
Volume aria trattata	Max	m ³ /h	2200		3600
Limiti di funzionamento (temperatura esterna)	Raffrescamento	°C			-20~-52
	Riscaldamento				-20~-24
Accessori					
Pannello decorativo			MTBPG 710 ZA		
Dimensioni	LxPxH	mm	950x950x52		950x950x52
Peso Netto		Kg	6		6
Parti opzionali			DMW-ZA1 WiFi		
Filocomando con modulo Wi-Fi integrato			DMC-LCAC-Gateway		
Interfaccia per connessione a centralizzatore			M-V-CC-T255-G2		
Controllo centralizzato ⁵					

1. Valore misurato secondo la norma armonizzata EN1451. 2. Regolamento UE N.206/2012. - Valore misurato secondo la norma armonizzata EN14825. 3. Regolamento Delegato UE N.626/2011 relativo alla nuova etichettatura indicante il consumo di energia dei condizionatori d'aria. 4. La perdita di refrigerante contribuisce al cambiamento climatico. In caso di rilascio nell'atmosfera, i refrigeranti con un potenziale di riscaldamento globale (GWP) più basso contribuiscono in misura minore al riscaldamento globale rispetto a quelli con un GWP più elevato. Questo apparecchio contiene un fluido refrigerante con un GWP di 675. Se 1 kg di questo fluido refrigerante fosse rilasciato nell'atmosfera, quindi, l'impatto sul riscaldamento globale sarebbe 675 volte più elevato rispetto a 1 kg di CO2, per un periodo di 100 anni. In nessun caso l'utente deve cercare di intervenire sul circuito refrigerante o di disassemblare il prodotto. In caso di necessità occorre sempre rivolgersi a personale qualificato. 5. Necessaria interfaccia DMC-LCAC-Gateway.

CASSETTA BIG 84x84 8 VIE

3 TAGLIE DI POTENZA
10,01~15,24 kW

PANNELLO A 8 VIE, MANDATA D'ARIA OMOGENEA E A 360°

POMPA DI DRENAGGIO CONDENSA INCLUSA, con possibilità di innalzamento dello scarico fino a **750 mm** dal livello inferiore

AUTO-RESTART

CONTROLLI
telecomando standard

-15~50°C in raffrescamento
-20~24°C in riscaldamento

PREDISPOSIZIONE PER INGRESSO ARIA ESTERNA



Per i modelli da 10 e 15 kW

Per tutti i modelli



*I prodotti contrassegnati con il bollino "Conto Termico 3.0" rispettano i requisiti minimi di efficienza e prestazione indicati. Tuttavia, l'ammissione definitiva all'incentivo è soggetta alle disposizioni dei Decreti Attuativi, alla pubblicazione delle Regole Applicative e agli eventuali chiarimenti (FAQ) forniti dal GSE.

MTBIS 1082~1602 ZA

	SEER	SCOP
10,01 kW	6,30	4,00
11,72 kW	6,10	4,00
15,24 kW	6,10	4,00

Modello unità interna		MTBIS 1082 ZA		MTBIS 1402 ZA		MTBIS 1602 ZA	
Modello unità esterna		MCSIS 1082 ZA		MCSIS 1402 ZA		MCSIS 1602 ZA	
Tipo		Pompa di calore DC-Inverter					
Controllo (in dotazione)		Telecomando					
Dati Nominali							
Capacità nominale (T=+35°C)	Raffrescamento	kW	10,01 (2,70~11,43)	11,72 (3,52~15,83)	15,24 (4,10~16,12)		
Potenza assorbita nominale (T=+35°C)		kW	3,04 (0,89~4,15)	3,62 (0,81~6,35)	5,70 (1,00~6,25)		
Coefficiente di efficienza energetica nominale		EER ¹	3,29	3,24	2,67		
Capacità nominale (T=+7°C)	Riscaldamento	kW	11,14 (2,78~12,66)	14,07 (4,10~17,29)	18,17 (4,40~19,05)		
Potenza assorbita nominale (T=+7°C)		kW	3,00 (0,78~4,00)	3,75 (0,91~5,90)	5,70 (1,02~6,35)		
Coefficiente di prestazione energetica nominale		COP ¹	3,71	3,75	3,19		
Dati Stagionali							
Carico teorico (Pdesignc)	Raffrescamento	kW	10,00	14,00	15,30		
Indice di efficienza energetica stagionale		SEER ²	6,30	6,10	6,10		
Classe di efficienza energetica stagionale		626/2011 ³	A++	A++	A++		
Consumo energetico annuo		kWh/a	556	671	878		
Carico teorico (Pdesignh) @ -10°C	Riscaldamento (condizioni climatiche medie)	kW	8,20	11,20	11,80		
Coefficiente di prestazione stagionale		SCOP ²	4,00	4,00	4,00		
Efficienza energetica stagionale (ηs)		%	157	157	157		
Classe di efficienza energetica stagionale		626/2011 ³	A+	A+	A+		
Consumo energetico annuo		kWh/a	2870	3920	4130		
Dati elettrici							
Alimentazione elettrica	Unità esterna	Ph-V-Hz	3Ph - 380/415V - 50Hz				
Cavo di alimentazione		tipo	5 x 2,5 mm ²	5 x 4 mm ²	5 x 4 mm ²		
Fili collegamento tra U.I. e U.E.		n°	4	4	4		
Corrente assorbita nominale	Raffrescamento	A	6,50 (1,40~6,50)	5,60 (1,80~10,30)	8,80 (2,10~10,70)		
	Riscaldamento	A	5,00 (1,30~6,40)	5,70 (1,90~9,60)	8,80 (2,10~10,80)		
Corrente massima		A	10,00	14,00	14,00		
Potenza assorbita massima		kW	5,00	7,30	7,50		
Dati circuito frigorifero							
Refrigerante ⁴		tipo (GWP)	R32 (675)	R32 (675)	R32 (675)		
Quantità pre-carica refrigerante		Kg	2,4	2,9	3,2		
Tonnellate di CO2 equivalenti		t	1,620	1,958	2,160		
Diametro tubazioni frigorifere liquido/gas		mm (pollici)	9,52(3/8") / 15,88(5/8")				
Max lunghezza splittaggio		m	75	75	75		
Max dislivello U.I./U.E.		m	30	30	30		
Lunghezza splittaggio senza carica aggiuntiva		m	5	5	5		
Carica aggiuntiva		g/m	24	24	24		
Specifiche unità interna							
Dimensioni	LxPxH	mm	830x830x245	830x830x287	830x830x287		
Peso Netto		Kg	27,2	29,3	29,3		
Livello potenza sonora	Hi	dB(A)	63	66	66		
Livello pressione sonora	Hi/Mi/Lo/Silent	dB(A)	51/49/46/39	51,5/49/46,5/38,5	53/50,5/45,5/40		
Volume aria trattata	Hi/Mi/Lo	m ³ /h	1700/1530/1300	1900/1750/1600	2000/1850/1650		
Diametro tubo scarico condensa		mm	ø25	ø25	ø25		
Specifiche unità esterna							
Dimensioni	LxPxH	mm	946x410x810	980x415x975	980x415x975		
Peso netto		Kg	80,5	90	92		
Livello potenza sonora		dB(A)	70	73	75		
Livello pressione sonora		dB(A)	63	66	66		
Volume aria trattata	Max	m ³ /h	4000	5600	5600		
Limiti di funzionamento (temperatura esterna)	Raffrescamento	°C		-15~-50			
	Riscaldamento	°C		-20~24			
Accessori							
Pannello decorativo				MTBPI 1082 ZA			
Dimensioni	LxPxH	mm	950x950x55	950x950x55	950x950x55		
Peso Netto		Kg	6	6	6		
Parti opzionali							
Filocomando con modulo Wi-Fi integrato				DMW-WIFI-ZA			

1. Valore misurato secondo la norma armonizzata EN14511. 2. Regolamento UE N.206/2012 - N.2281/2016 - Valore misurato secondo la norma armonizzata EN14825. 3. Regolamento Delegato UE N.626/2011 relativo alla nuova etichettatura indicante il consumo di energia dei condizionatori d'aria. 4. La perdita di refrigerante contribuisce al cambiamento climatico. In caso di rilascio nell'atmosfera, i refrigeranti con un potenziale di riscaldamento globale (GWP) più basso contribuiscono in misura minore al riscaldamento globale rispetto a quelli con un GWP più elevato. Questo apparecchio contiene un fluido refrigerante con un GWP di 675. Se 1 kg di questo fluido refrigerante fosse rilasciato nell'atmosfera, quindi, l'impatto sul riscaldamento globale sarebbe 675 volte più elevato rispetto a 1 kg di CO2, per un periodo di 100 anni. In nessun caso l'utente deve cercare di intervenire sul circuito refrigerante o di disassemblare il prodotto. In caso di necessità occorre sempre rivolgersi a personale qualificato.

CANALIZZABILE

3 TAGLIE DI POTENZA
3,50~7,10 kW

FILTRO LAVABILE
ottimizzazione qualità dell'aria

FUNZIONE MEMORY

POMPA SCARICO CONDENSA INCLUSA dislivello massimo **1000 mm** da profilo inferiore

MASSIMA COMPATTEZZA solo **200 mm** di altezza per i modelli da 3,50 e 5,30 kW

LUNGHEZZA DI SPLITTAGGIO MASSIMA 30 m

LIVELLO DI PREVALENZA impostabile fino a **160 Pa** (mod. 7,10 kW)

COMPATIBILE CON SISTEMI AIRZONE

FINO A -20°C

CONTROLLI
filocomando incluso



Wi-Fi opzionale
Filocomando DMW-ZA1 WiFi



	SEER	SCOP
3,50 kW	6,50	4,00
5,30 kW	6,30	4,00
7,10 kW	6,60	4,10

MUDGS 351~531 ZA

MVDGS 711 ZA

Modello unità interna		MUDGS 351 ZA		MUDGS 531 ZA		MVDGS 711 ZA	
Modello unità esterna		MCKGS 351 ZA		MCKGS 531 ZA		MCKGS 711 ZA	
Tipo		Pompa di calore DC-Inverter					
Controllo (in dotazione)		Filocomando					
Dati Nominali							
Capacità nominale (T=+35°C)	Raffrescamento	kW	3,50	5,30	7,10		
Potenza assorbita nominale (T=+35°C)		kW	1,03	1,51	1,92		
Coefficiente di efficienza energetica nominale		EER ¹	3,40	3,50	3,70		
Capacità nominale (T=+7°C)	Riscaldamento	kW	4,00	5,60	8,00		
Potenza assorbita nominale (T=+7°C)		kW	1,00	1,42	2,00		
Coefficiente di prestazione energetica nominale		COP ¹	4,00	3,95	4,00		
Dati Stagionali							
Carico teorico (Pdesignc)	Raffrescamento	kW	3,50	5,30	7,10		
Indice di efficienza energetica stagionale		SEER ²	6,50	6,30	6,60		
Classe di efficienza energetica stagionale		626/2011 ³	A++	A++	A++		
Consumo energetico annuo		kWh/a	188	294	377		
Carico teorico (Pdesignh) @ -10°C	Riscaldamento (condizioni climatiche medie)	kW	3,00	3,90	4,70		
Coefficiente di prestazione stagionale		SCOP ²	4,00	4,00	4,10		
Efficienza energetica stagionale [ηs]		%	157	157	161		
Classe di efficienza energetica stagionale		626/2011 ³	A+	A+	A+		
Consumo energetico annuo		kWh/a	1050	1365	1605		
Dati elettrici							
Alimentazione elettrica	Unità esterna	Ph-V-Hz	1-220~240V-50/60HZ				
Cavo di alimentazione		Tipo	3 x 1,5 mm ²	3 x 2,5 mm ²	3 x 4 mm ²		
Fili collegamento tra U.I. e U.E.		n°	4	4	4		
Corrente assorbita nominale	Raffrescamento	A	4,90	7,20	9,20		
	Riscaldamento	A	4,80	6,80	9,60		
Corrente massima		A	6,00	9,50	14,00		
Potenza assorbita massima		kW	1,30	1,90	2,80		
Dati circuito frigorifero							
Refrigerante ⁴		Tipo (GWP)	R32 (675)	R32 (675)	R32 (675)		
Quantità pre-carica refrigerante		Kg	0,57	0,85	1,5		
Tonnellate di CO2 equivalenti		t	0,385	0,574	1,013		
Diametro tubazioni frigorifere liquido/gas		mm (pollici)	6,35(1/4) / 9,52(3/8)	6,35(1/4) / 12,74(1/2)	9,52(3/8) / 15,88(5/8)		
Max lunghezza splittaggio		m	30	30	30		
Max dislivello U.I./U.E.		m	15	20	20		
Lunghezza splittaggio senza carica aggiuntiva		m	5	5	5		
Carica aggiuntiva		g/m	16	16	20		
Specifiche unità interna							
Dimensioni	LxPxH	mm	700x450x200	1000x450x200	900x655x260		
Peso Netto		Kg	18	24	29,5		
Livello potenza sonora	SHi	dB(A)	56	59	58		
Livello pressione sonora	SHi/Hi/Mi/Lo	dB(A)	35/33/32/30	36/35/33/31	37/35/33/31		
Volume aria trattata	SHi/Hi/Mi/Lo	m ³ /h	600/550/500/400	900/800/700/600	1100/1000/900/800		
Prevalenza del ventilatore	Std/Max	Pa	25/80	25/80	25/160		
Specifiche unità esterna							
Dimensioni	LxPxH	mm	675x285x553	745x300x555	889x340x660		
Peso netto		Kg	24,5	30,5	41,5		
Livello potenza sonora	Max	dB(A)	56	65	69		
Livello pressione sonora	Max	dB(A)	48	52	55		
Volume aria trattata	Max	m ³ /h	1800	2200	3600		
Limiti di funzionamento (temperatura esterna)	Raffrescamento	°C		-20~52			
	Riscaldamento	°C		-20~24			
Parti opzionali							
Filocomando con modulo Wi-Fi integrato				DMW-ZA1 WiFi			
Interfaccia per connessione a centralizzatore				DMC-LCAC-Gateway			
Controllo centralizzato ⁵				M-V-CC-T255-G2			

1. Valore misurato secondo la norma armonizzata EN1451. 2. Regolamento UE N.206/2012 - Valore misurato secondo la norma armonizzata EN14825. 3. Regolamento Delegato UE N.626/2011 relativo alla nuova etichettatura indicante il consumo di energia dei condizionatori d'aria. 4. La perdita di refrigerante contribuisce al cambiamento climatico. In caso di rilascio nell'atmosfera, i refrigeranti con un potenziale di riscaldamento globale (GWP) più basso contribuiscono in misura minore al riscaldamento globale rispetto a quelli con un GWP più elevato. Questo apparecchio contiene un fluido refrigerante con un GWP di 675. Se 1 kg di questo fluido refrigerante fosse rilasciato nell'atmosfera, quindi, l'impatto sul riscaldamento globale sarebbe 675 volte più elevato rispetto a 1 kg di CO2, per un periodo di 100 anni. In nessun caso l'utente deve cercare di intervenire sul circuito refrigerante o di disassemblare il prodotto. In caso di necessità occorre sempre rivolgersi a personale qualificato. 5. Necessaria interfaccia DMC/LCAC-Gateway.

CANALIZZABILE

3 TAGLIE DI POTENZA

9,20~15,24 kW

-15~50°C in raffrescamento

-20~24°C in riscaldamento

POMPA DI SCARICO CONDENZA INCLUSA

DOPPIA POSSIBILITÀ D'INSTALLAZIONE:

a soffitto o a parete a incasso

AUTO-RESTART

TIMER SETTIMANALE

CONTROLLI

filocomando incluso



Per i modelli da 9 e 15 kW

Per tutti i modelli



*I prodotti contrassegnati con il bollino "Conto Termico 3.0" rispettano i requisiti minimi di efficienza e prestazione indicati. Tuttavia, l'ammissione definitiva all'incentivo è soggetta alle disposizioni dei Decreti Attuativi, alla pubblicazione delle Regole Applicative e agli eventuali chiarimenti (FAQ) forniti dal GSE.



MUCIS 1082~1602 ZA

	SEER	SCOP
9,20 kW	6,10	4,00
12,40 kW	6,10	4,00
15,24 kW	6,10	4,00

Modello unità interna		MUCIS 1082 ZA		MUCIS 1402 ZA		MUCIS 1602 ZA	
Modello unità esterna		MCSIS 1082 ZA		MCSIS 1402 ZA		MCSIS 1602 ZA	
Tipo		Pompa di calore DC-Inverter					
Controllo (in dotazione)		Filocomando					
Dati Nominali							
Capacità nominale (T=+35°C)	Raffrescamento	kW	9,20 (2,73~11,73)	12,40 (3,52~15,83)	15,24 (4,10~17,29)		
Potenza assorbita nominale (T=+35°C)		kW	2,83 (0,89~4,20)	3,83 (0,81~6,45)	5,25 (1,03~6,65)		
Coefficiente di efficienza energetica nominale		EER ¹	3,25	3,24	2,90		
Capacità nominale (T=+7°C)	Riscaldamento	kW	10,10 (2,78~12,84)	15,24 (4,11~17,59)	17,58 (4,40~20,52)		
Potenza assorbita nominale (T=+7°C)		kW	2,71 (0,78~4,00)	4,10 (0,95~5,80)	4,74 (0,95~6,60)		
Coefficiente di prestazione energetica nominale		COP ¹	3,75	3,72	3,71		
Dati Stagionali							
Carico teorico (Pdesignc)	Raffrescamento	kW	9,20	12,40	15,30		
Indice di efficienza energetica stagionale		SEER ²	6,10	6,10	6,10		
Classe di efficienza energetica stagionale		626/2011 ³	A++	A++	A++		
Consumo energetico annuo		kWh/a	528	711	878		
Carico teorico (Pdesignh) @ -10°C	Riscaldamento (condizioni climatiche medie)	kW	8,80	11,50	12,50		
Coefficiente di prestazione stagionale		SCOP ²	4,00	4,00	4,00		
Efficienza energetica stagionale [ηs]		%	157	157	157		
Classe di efficienza energetica stagionale		626/2011 ³	A+	A+	A+		
Consumo energetico annuo		kWh/a	3080	4025	4375		
Dati elettrici							
Alimentazione elettrica	Unità esterna	Ph-V-Hz	3Ph - 380/415V - 50Hz				
Cavo di alimentazione		tipo	5 x 2,5 mm ²	5 x 4 mm ²	5 x 4 mm ²		
Fili collegamento tra U.I. e U.E.		n°	4	4	4		
Corrente assorbita nominale	Raffrescamento	A	4,40 (1,40~6,70)	6,00 (1,80~10,50)	8,10 (3,10~11,50)		
	Riscaldamento	A	4,30 (1,30~6,40)	7,10 (2,00~9,00)	7,40 (2,00~11,50)		
Corrente massima		A	10,00	14,00	14,00		
Potenza assorbita massima		kW	5,00	7,30	7,50		
Dati circuito frigorifero							
Refrigerante ⁴		tipo (GWP)	R32 (675)		R32 (675)		
Quantità pre-carica refrigerante		Kg	2,4	2,9	3,2		
Tonnellate di CO2 equivalenti		t	1,620	1,958	2,160		
Diametro tubazioni frigorifere liquido/gas		mm (pollici)	9,52(3/8") / 15,88(5/8")				
Max lunghezza splittaggio		m	75	75	75		
Max dislivello U.I./U.E.		m	30	30	30		
Lunghezza splittaggio senza carica aggiuntiva		m	5	5	5		
Carica aggiuntiva		g/m	24	24	24		
Specifiche unità interna							
Dimensioni	LxPxH	mm	1200x750x245	1200x750x245	1200x750x300		
Peso Netto		Kg	38,4	40,4	42,9		
Livello potenza sonora	Hi	dB(A)	62	65	66		
Livello pressione sonora	Hi/Mi/Lo/Silent	dB(A)	39/37/34/29	43,5/41,5/39,5/36	44,5/43/41,5/38		
Volume aria trattata	Hi/Mi/Lo	m ³ /h	1700/1400/1100	2000/1700/1300	2200/1900/1500		
Prevalenza del ventilatore	Std/Max	Pa	37/160	50/160	50/160		
Diametro tubo scarico condensa		mm	ø25	ø25	ø25		
Specifiche unità esterna							
Dimensioni	LxPxH	mm	946x410x810	980x415x975	980x415x975		
Peso netto		Kg	80,5	90	92		
Livello potenza sonora		dB(A)	70	73	75		
Livello pressione sonora		dB(A)	63	66	66		
Volume aria trattata	Max	m ³ /h	4000	5600	5600		
Limiti di funzionamento (temperatura esterna)	Raffrescamento	°C	-15~50				
	Riscaldamento	°C	-20~24				
Parti opzionali							
Filocomando con modulo Wi-Fi integrato		DMW-WIFI-ZA					

1. Valore misurato secondo la norma armonizzata EN1451. 2. Regolamento UE N.206/2012 - N.2281/2016 - Valore misurato secondo la norma armonizzata EN14825. 3. Regolamento Delegato UE N.626/2011 relativo alla nuova etichettatura indicante il consumo di energia dei condizionatori d'aria. 4. La perdita di refrigerante contribuisce al cambiamento climatico. In caso di rilascio nell'atmosfera, i refrigeranti con un potenziale di riscaldamento globale (GWP) più basso contribuiscono in misura minore al riscaldamento globale rispetto a quelli con un GWP più elevato. Questo apparecchio contiene un fluido refrigerante con un GWP di 675. Se 1 kg di questo fluido refrigerante fosse rilasciato nell'atmosfera, quindi, l'impatto sul riscaldamento globale sarebbe 675 volte più elevato rispetto a 1 kg di CO2, per un periodo di 100 anni. In nessun caso l'utente deve cercare di intervenire sul circuito refrigerante o di disassemblare il prodotto. In caso di necessità occorre sempre rivolgersi a personale qualificato.

PAVIMENTO/SOFFITTO

3 TAGLIE DI POTENZA

3,50~7,10 kW

DESIGN COMPATTO

235 mm di altezza per tutti i modelli

FILTRO LAVABILE

ottimizzazione qualità dell'aria

AUTODIAGNOSI CHECK CONTROL

FUNZIONE MEMORY

TIMER GIORNALIERO

LUNGHEZZA DI SPLITTAGGIO
MASSIMA 30 m

FINO A -20°C

CONTROLLI

telecomando incluso



MSFGS 351~711 ZA

	SEER	SCOP
3,50 kW	7,20	4,10
5,30 kW	6,50	4,20
7,10 kW	7,20	4,30

Modello unità interna		MSFGS 351 ZA		MSFGS 531 ZA		MSFGS 711 ZA	
Modello unità esterna		MCKGS 351 ZA		MCKGS 531 ZA		MCKGS 711 ZA	
Tipo		Pompa di calore DC-Inverter					
Controllo (in dotazione)		Telecomando					
Dati Nominali							
Capacità nominale (T=+35°C)	Raffrescamento	kW	3,50	5,30	7,10		
Potenza assorbita nominale (T=+35°C)		kW	0,92	1,56	2,03		
Coefficiente di efficienza energetica nominale		EER ¹	3,80	3,40	3,50		
Capacità nominale (T=+7°C)	Riscaldamento	kW	4,00	5,60	7,70		
Potenza assorbita nominale (T=+7°C)		kW	0,93	1,44	1,95		
Coefficiente di prestazione energetica nominale		COP ¹	4,30	3,90	3,95		
Dati Stagionali							
Carico teorico (Pdesignc)	Raffrescamento	kW	3,50	5,30	7,10		
Indice di efficienza energetica stagionale		SEER ²	7,20	6,50	7,20		
Classe di efficienza energetica stagionale		626/2011 ³	A++	A++	A++		
Consumo energetico annuo		kWh/a	170	285	345		
Carico teorico (Pdesignh) @ -10°C	Riscaldamento (condizioni climatiche medie)	kW	3,10	3,90	4,70		
Coefficiente di prestazione stagionale		SCOP ²	4,10	4,20	4,30		
Efficienza energetica stagionale [ηs]		%	161	165	169		
Classe di efficienza energetica stagionale		626/2011 ³	A+	A+	A+		
Consumo energetico annuo		kWh/a	1059	1300	1530		
Dati elettrici							
Alimentazione elettrica	Unità esterna	Ph-V-Hz	1-220~240V-50/60Hz				
Cavo di alimentazione		Tipo	3 x 1,5 mm ²	3 x 2,5 mm ²	3 x 4 mm ²		
Fili collegamento tra U.I. e U.E.		n°	4	4	4		
Corrente assorbita nominale	Raffrescamento	A	4,40	7,30	9,70		
	Riscaldamento	A	4,50	7,00	9,10		
Corrente massima		A	6,00	9,50	14,00		
Potenza assorbita massima		kW	1,30	1,90	2,80		
Dati circuito frigorifero							
Refrigerante ⁴		Tipo (GWP)	R32 (675)	R32 (675)	R32 (675)		
Quantità pre-carica refrigerante		Kg	0,57	0,85	1,5		
Tonnellate di CO2 equivalenti		t	0,385	0,574	1,013		
Diametro tubazioni frigorifere liquido/gas		mm (pollici)	6,35(1/4) / 9,52(3/8)	6,35(1/4) / 12,74(1/2)	9,52(3/8) / 15,88(5/8)		
Max lunghezza splittaggio		m	30	30	30		
Max dislivello U.I./U.E.		m	15	20	20		
Lunghezza splittaggio senza carica aggiuntiva		m	5	5	5		
Carica aggiuntiva		g/m	16	16	20		
Specifiche unità interna							
Dimensioni	LxPxH	mm	870x665x235	870x665x235	1200x665x235		
Peso Netto		Kg	24	25	31		
Livello potenza sonora	SHi	dB(A)	49	59	54		
Livello pressione sonora	SHi/Hi/Mi/Lo	dB(A)	35/34/31/28	41/40/38/36	41/39/37/35		
Volume aria trattata	SHi/Hi/Mi/Lo	m ³ /h	650/600/500/400	900/800/700/600	1250/1100/1000/900		
Specifiche unità esterna							
Dimensioni	LxPxH	mm	675x285x553	745x300x555	889x340x660		
Peso netto		Kg	24,5	30,5	41,5		
Livello potenza sonora	Max	dB(A)	56	65	69		
Livello pressione sonora	Max	dB(A)	48	52	55		
Volume aria trattata	Max	m ³ /h	1800	2200	3600		
Limiti di funzionamento (temperatura esterna)	Raffrescamento	°C		-20~-52			
	Riscaldamento			-20~-24			
Parti opzionali							
Filocomando con modulo Wi-Fi integrato				DMW-ZA1 WiFi			
Interfaccia per connessione a centralizzatore				DMC-LCAC-Gateway			
Controllo centralizzato ⁵				M-V-CC-T255-G2			

1. Valore misurato secondo la norma armonizzata EN1451. 2. Regolamento UE N.206/2012 - Valore misurato secondo la norma armonizzata EN14825. 3. Regolamento Delegato UE N.626/2011 relativo alla nuova etichettatura indicante il consumo di energia dei condizionatori d'aria. 4. La perdita di refrigerante contribuisce al cambiamento climatico. In caso di rilascio nell'atmosfera, i refrigeranti con un potenziale di riscaldamento globale (GWP) più basso contribuiscono in misura minore al riscaldamento globale rispetto a quelli con un GWP più elevato. Questo apparecchio contiene un fluido refrigerante con un GWP di 675. Se 1 kg di questo fluido refrigerante fosse rilasciato nell'atmosfera, quindi, l'impatto sul riscaldamento globale sarebbe 675 volte più elevato rispetto a 1 kg di CO2, per un periodo di 100 anni. In nessun caso l'utente deve cercare di intervenire sul circuito refrigerante o di disassemblare il prodotto. In caso di necessità occorre sempre rivolgersi a personale qualificato. 5. Necessaria interfaccia DMC-LCAC-Gateway.

PAVIMENTO/SOFFITTO

3 TAGLIE DI POTENZA

10,10~12,30 kW

-15~50°C in raffrescamento

-20~24°C in riscaldamento

DOPIA POSSIBILITÀ INSTALLATIVA

FUNZIONE TURBO, per riscaldare e
raffrescare l'ambiente velocemente

**AMPIA GRIGLIA DI
DISTRIBUZIONE DELL'ARIA** con
alette aerodinamiche per garantire
un funzionamento rapido e ridurre il
livello di rumorosità

CONTROLLI

telecomando standard



* I prodotti contrassegnati con il bollino "Conto Termico 3.0" rispettano i requisiti minimi di efficienza e prestazione indicati. Tuttavia, l'ammissione definitiva all'incentivo è soggetta alle disposizioni dei Decreti Attuativi, alla pubblicazione delle Regole Applicative e agli eventuali chiarimenti (FAQ) forniti dal GSE.













MSFIS 1082~1602 ZA

	SEER	SCOP
10,10 kW	6,20	4,00
12,10 kW	6,10	4,00
12,30 kW	6,10	4,00

Modello unità interna		MSFIS 1082 ZA		MSFIS 1402 ZA		MSFIS 1602 ZA	
Modello unità esterna		MCSIS 1082 ZA		MCSIS 1402 ZA		MCSIS 1602 ZA	
Tipo		Pompa di calore DC-Inverter					
Controllo (in dotazione)		Telecomando					
Dati Nominali							
Capacità nominale (T=+35°C)	Raffrescamento	kW	10,10 (2,73~11,78)	12,10 (3,52~15,24)	12,30 (4,10~16,12)		
Potenza assorbita nominale (T=+35°C)		kW	3,10 (0,89~4,30)	3,73 (0,91~6,20)	3,80 (1,10~6,50)		
Coefficiente di efficienza energetica nominale		EER ¹	3,26	3,25	3,24		
Capacità nominale (T=+7°C)	Riscaldamento	kW	11,71 (2,81~12,78)	12,90 (4,10~17,59)	13,10 (4,40~19,35)		
Potenza assorbita nominale (T=+7°C)		kW	3,14 (0,78~3,95)	3,47 (0,95~5,95)	3,52 (1,12~6,35)		
Coefficiente di prestazione energetica nominale		COP ¹	3,73	3,72	3,72		
Dati Stagionali							
Carico teorico (Pdesignc)	Raffrescamento	kW	10,10	12,10	12,30		
Indice di efficienza energetica stagionale		SEER ²	6,20	6,10	6,10		
Classe di efficienza energetica stagionale		626/2011 ³	A++	A++	A++		
Consumo energetico annuo		kWh/a	570	694	916		
Carico teorico (Pdesignh) @ -10°C	Riscaldamento (condizioni climatiche medie)	kW	8,60	11,20	11,80		
Coefficiente di prestazione stagionale		SCOP ²	4,00	4,00	4,00		
Efficienza energetica stagionale [ηs]		%	157	157	157		
Classe di efficienza energetica stagionale		626/2011 ³	A+	A+	A+		
Consumo energetico annuo		kWh/a	3150	4025	4165		
Dati elettrici							
Alimentazione elettrica	Unità esterna	Ph-V-Hz	3Ph - 380/415V - 50Hz				
Cavo di alimentazione		tipo	5 x 2,5 mm ²	5 x 4 mm ²	5 x 4 mm ²		
Fili collegamento tra U.I. e U.E.		n°	4	4	4		
Corrente assorbita nominale	Raffrescamento	A	6,30 (1,40~6,80)	5,70 (2,10~9,60)	5,80 (3,10~10,80)		
	Riscaldamento	A	5,50 (1,30~6,20)	5,30 (2,20~9,20)	5,50 (3,10~10,50)		
Corrente massima		A	10,00	14,00	14,00		
Potenza assorbita massima		kW	5,00	7,30	7,50		
Dati circuito frigorifero							
Refrigerante ⁴		tipo (GWP)	R32 (675)	R32 (675)	R32 (675)		
Quantità pre-carica refrigerante		Kg	2,4	2,9	3,2		
Tonnellate di CO2 equivalenti		t	1,620	1,958	2,160		
Diametro tubazioni frigorifere liquido/gas		mm (pollici)	9,52(3/8") / 15,88(5/8")				
Max lunghezza splittaggio		m	75	75	75		
Max dislivello U.I./U.E.		m	30	30	30		
Lunghezza splittaggio senza carica aggiuntiva		m	5	5	5		
Carica aggiuntiva		g/m	24	24	24		
Specifiche unità interna							
Dimensioni	LxPxH	mm	1650x675x235	1650x675x235	1650x675x235		
Peso Netto		Kg	41,5	41,7	42,3		
Livello potenza sonora	Hi	dB(A)	64	68	70		
Livello pressione sonora	Hi/Mi/Lo/Silent	dB(A)	51/47,5/45/37	51/49/43/35	53/50/42/36		
Volume aria trattata	Hi/Mi/Lo	m ³ /h	1955/1728/1504	2100/1850/1600	2200/1950/1650		
Diametro tubo scarico condensa		mm	Ø25	Ø25	Ø25		
Specifiche unità esterna							
Dimensioni	LxPxH	mm	946x410x810	980x415x975	980x415x975		
Peso netto		Kg	80,5	90	92		
Livello potenza sonora		dB(A)	70	73	75		
Livello pressione sonora		dB(A)	63	66	66		
Volume aria trattata	Max	m ³ /h	4000	5600	5600		
Limiti di funzionamento (temperatura esterna)	Raffrescamento	°C	-15~-50				
	Riscaldamento	°C	-20~-24				
Parti opzionali							
Filocomando con modulo Wi-Fi integrato				DMW-WIFI-ZA			

1. Valore misurato secondo la norma armonizzata EN1451. 2. Regolamento UE N.206/2012 - N.2281/2016 - Valore misurato secondo la norma armonizzata EN14825. 3. Regolamento Delegato UE N.626/2011 relativo alla nuova etichettatura indicante il consumo di energia dei condizionatori d'aria. 4. La perdita di refrigerante contribuisce al cambiamento climatico. In caso di rilascio nell'atmosfera, i refrigeranti con un potenziale di riscaldamento globale (GWP) più basso contribuiscono in misura minore al riscaldamento globale rispetto a quelli con un GWP più elevato. Questo apparecchio contiene un fluido refrigerante con un GWP di 675. Se 1 kg di questo fluido refrigerante fosse rilasciato nell'atmosfera, quindi, l'impatto sul riscaldamento globale sarebbe 675 volte più elevato rispetto a 1 kg di CO2, per un periodo di 100 anni. In nessun caso l'utente deve cercare di intervenire sul circuito refrigerante o di disassemblare il prodotto. In caso di necessità occorre sempre rivolgersi a personale qualificato.

RESIDENZIALE & LIGHT COMMERCIAL MULTISPLIT R32

kW		4,10	5,30	6,10	7,10	8,00	12,10
Nr. unità interne collegabili		1-2	1-2	2-3	2-3	2-4	2-5
							
		MCKGM 402 Z2	MCKGM 532 Z2	MCKGM 602 Z3	MCKGM 712 Z3	MCKGM 822 Z4	MCKGM 1202 Z5
ACTION 	MKEGM 267 ZAL	✓	✓	✓	✓	✓	✓
	MKEGM 357 ZAL	✓	✓	✓	✓	✓	✓
	MKEGM 537 ZAL			✓	✓	✓	✓
	MKEGM 717 ZAL				✓	✓	✓
AIRPRO PLUS 	MKEGM 265 ZAL	✓	✓	✓	✓	✓	✓
	MKEGM 355 ZAL	✓	✓	✓	✓	✓	✓
	MKEGM 535 ZAL			✓	✓	✓	✓
	MKEGM 715 ZAL				✓	✓	✓
CONSOLE 	MFIGM 261 ZAL	✓	✓	✓	✓	✓	✓
	MFIGM 351 ZAL	✓	✓	✓	✓	✓	✓
	MFIGM 531 ZAL			✓	✓	✓	✓
CASSETTA COMPATTA 	MTFGM 351 ZL	✓	✓	✓	✓	✓	✓
	MTFGM 531 ZL			✓	✓	✓	✓
CASSETTA 1 VIA 	MTSGM 351 ZL	✓	✓	✓	✓	✓	✓
	MTSGM 531 ZL			✓	✓	✓	✓
CANALIZZATO 	MUCGM 261 ZL	✓	✓	✓	✓	✓	✓
	MUCGM 351 ZL	✓	✓	✓	✓	✓	✓
	MUCGM 531 ZL			✓	✓	✓	✓
PAVIMENTO/SOFFITTO 	MSEGM 260 ZL	✓	✓	✓	✓	✓	✓
	MSEGM 350 ZL	✓	✓	✓	✓	✓	✓
	MSEGM 530 ZL			✓	✓	✓	✓

UNITÀ ESTERNE MULTISPLIT

Multiwarm ha un'ampia gamma di unità esterne, con motori di diversa potenza. Alle unità esterne multisplit possono essere collegate fino a 5 unità interne, per uso residenziale e commerciale.

Dotate di compressore Rotary DC Inverter, garantiscono le migliori prestazioni in tutte le stagioni.



Unità esterna	EER*	COP*	SEER*	SCOP*
MCKGM 402 Z2	3,72	4,54	7,20 / A++	4,20 / A+
MCKGM 532 Z2	3,58	4,53	7,20 / A++	4,20 / A+
MCKGM 602 Z3	4,12	4,56	7,80 / A++	4,30 / A+
MCKGM 712 Z3	3,77	3,86	7,10 / A++	4,30 / A+
MCKGM 822 Z4	3,77	4,31	7,20 / A++	4,20 / A+
MCKGM 1202 Z5	3,56	4,08	7,20 / A++	4,20 / A+

* I valori riportati possono subire variazioni in relazione alle combinazioni scelte. Per maggiori informazioni fare riferimento ai manuali tecnici.

-15°C
Efficienza di funzionamento in riscaldamento elevata

43°C
Efficienza di funzionamento in raffreddamento elevata

Elevata compattezza



Prestazioni ed efficienza ai massimi livelli per la taglia da 12,1 kW

Multiwarm presenta una gamma di unità interne completa, dalle unità a parete alle cassette, fino al canalizzabile, ciò garantisce la soluzione migliore per le esigenze del cliente finale.

I dati principali della taglia da 12,1 kW (efficienza, splittaggio, potenza resa) sono al top nel segmento di mercato di riferimento.

12,1 kW

Taglia di potenza elevata distribuita su massimo 5 attacchi



TOP

2,6 kW

Massima modulazione in raffreddamento

TOP

15,2 kW

Potenza resa massima in raffreddamento

TOP

3,0 kW

Massima modulazione in riscaldamento

Silver

15,5 kW

Potenza resa massima in riscaldamento

Un valore inferiore basso nel range di modulazione significa che l'impianto funziona a bassi regimi in situazione di scarsa richiesta, portando maggior efficienza e riduzione dei consumi.

Un valore superiore elevato nel range di modulazione, in situazioni di elevata richiesta, garantisce che l'impianto sia capace di spingersi oltre il funzionamento nominale, se le temperature esterne lo consentono. Ci sarà abbassamento della resa, ma sarà garantito il comfort termico all'utente.

TOP

7,2 SEER

SEER più alto nel segmento di mercato

TOP

A++

Classe energetica in raffreddamento

TOP

100 m

Valore di splittaggio massimo migliore della fascia di mercato

TOP

4,2 SCOP

SCOP più alto nel segmento di mercato

TOP

A+

Classe energetica in riscaldamento

I valori indicati sono il risultato di un'analisi comparativa interna con i principali competitor nel relativo segmento di mercato. Valori aggiornati a settembre 2025 sulla base dei dati presenti nei cataloghi pubblici 2025.

Richiedi maggiori informazioni al tuo funzionario.

LEGENDA



Caratteristica Top, il dato migliore del mercato



Caratteristica Silver, uno dei dati migliori del mercato

UNITÀ ESTERNE

6 TAGLIE DI POTENZA

4,10~12,10 kW

FINO A CINQUE

UNITÀ INTERNE COLLEGABILI

MASSIMA FLESSIBILITÀ

facilità d'installazione garantita da ampi range di splittaggio delle tubazioni frigorifere

TUTTI I COMPRESSORI SONO ROTARY DC INVERTER

AMPIO RANGE DI FUNZIONAMENTO

riscaldamento con temperature esterne fino a -15°C



MCKGM 402 Z2 / MCKGM 532 Z2



MCKGM 602 Z3 / MCKGM 712 Z3 / MCKGM 822 Z4



MCKGM 1202 Z5



I prodotti contrassegnati con il bollino "Conto Termico 3.0" rispettano i requisiti minimi di efficienza e prestazione indicati. Tuttavia, l'ammissione definitiva all'incentivo è soggetta alle disposizioni del Decreto Attuativo, alla pubblicazione delle Regole Applicative e agli eventuali chiarimenti (FAQ) forniti dal GSE.

Per le combinazioni che godono delle detrazioni fiscali o del piano d'incentivazione Conto Termico 3.0 si consultino le certificazioni del costruttore, da richiedere all'ufficio tecnico.













Modello unità esterna		MCKGM 402 Z2	MCKGM 532 Z2	MCKGM 602 Z3	MCKGM 712 Z3	MCKGM 822 Z4	MCKGM 1202 Z5			
Tipo		Unità esterna pompa di calore DC-Inverter								
Unità interne collegabili (min - max)		n°		1 - 2	1 - 2	2 - 4	2 - 5			
Dati Nominali										
Capacità nominale (T=+35°C)		kW		4,10 (2,05~5,00)	5,30 (2,14~5,80)	6,10 (2,22~8,30)	7,10 (2,30~9,20)	8,00 (2,30~11,00)	12,10 (2,60~15,20)	
Potenza assorbita nominale (T=+35°C)	Raffrescamento	kW		1,10	1,48	1,48	1,88	2,12	3,40	
		EER ¹		3,72	3,58	4,12	3,77	3,77	3,56	
Capacità nominale (T=+7°C)		kW		4,40 (2,49~5,40)	5,65 (2,58~6,50)	6,50 (3,60~8,50)	8,60 (3,65~9,20)	9,50 (3,65~10,25)	13,00 (3,00~15,50)	
Potenza assorbita nominale (T=+7°C)	Riscaldamento	kW		0,97	1,25	1,43	2,23	2,20	3,19	
		COP ¹		4,54	4,53	4,56	3,86	4,31	4,08	
Dati Stagionali										
Carico teorico (Pdesignc)		kW		4,10	5,30	6,10	7,10	8,00	12,10	
Indice di efficienza energetica stagionale	Raffrescamento	SEER ²		7,20	7,20	7,80	7,10	7,20	7,20	
		626/2011 ³		A++	A++	A++	A++	A++	A++	
Consumo energetico annuo		kWh/a		199	257	273	350	388	588	
Carico teorico (Pdesignh) @ -10°C		kW		3,80	4,10	6,10	6,10	7,20	13,00	
Indice di efficienza energetica stagionale (condizioni climatiche medie)	Riscaldamento	SCOP ²		4,20	4,20	4,30	4,30	4,20	4,20	
		626/2011 ³		A+	A+	A+	A+	A+	A+	
Consumo energetico annuo		kWh/a		1266	1366	1986	1986	2400	4333	
Dati elettrici										
Alimentazione elettrica		Ph-V-Hz		1-220~240V-50HZ						
Cavo di alimentazione		Tipo		3 x 2,5 mm ²	3 x 2,5 mm ²	3 x 4 mm ²	3 x 4 mm ²	3 x 4 mm ²	3 x 4 mm ²	
Fili collegamento tra ogni U.I. e U.E.		n°		4	4	4	4	4	4	
Corrente assorbita nominale	Raffrescamento	A		4,90	6,60	6,60	8,40	9,40	15,10	
	Riscaldamento	A		4,40	5,60	6,30	9,90	9,80	14,20	
Corrente massima		A		10,00	11,00	12,90	15,00	16,00	21,70	
Potenza assorbita massima		kW		2,25	2,50	2,90	3,40	3,60	5,00	
Dati circuito frigorifero										
Refrigerante ⁴		Tipo (GWP)		R32 (675)						
Quantità pre-carica refrigerante		Kg		0,75	0,90	1,60	1,70	1,80	2,40	
Tonnellate di CO2 equivalenti		t		0,506	0,608	1,080	1,148	1,215	1,620	
Diametro tubazioni frigorifere liquido/gas		mm (pollici)		2 x 6,35(1/4) 2 x 9,52(3/8)	2 x 6,35(1/4) 2 x 9,52(3/8)	3 x 6,35(1/4) 3 x 9,52(3/8)	3 x 6,35(1/4) 3 x 9,52(3/8)	4 x 6,35(1/4) 4 x 9,52(3/8)	5 x 6,35(1/4) 5 x 9,52(3/8)	
Lunghezza totale di splittaggio		m		40	40	60	60	70	100	
Max lunghezza di una singola linea frigorifera		m		20	20	20	20	20	25	
Max dislivello U.I./U.E.		m		15	15	15	15	15	25	
Max dislivello tra U.I.		m		15	15	15	15	15	25	
Lunghezza splittaggio senza carica aggiuntiva		m		10	10	30	30	40	50	
Carica aggiuntiva		g/m		20	20	20	20	20	20	
Specifiche prodotto										
Dimensioni		LxPxH		mm	745x300x550	745x300x550	889x340x654	889x340x654	889x340x654	1020x427x826
Peso netto		Kg		30	32	47,5	47,5	51	73	
Livello potenza sonora		Max		dB(A)	62	64	68	68	74	
Livello pressione sonora		Max		dB(A)	52	54	58	58	60	
Volume aria trattata		m ³ /h		2300	2300	3800	3800	3800	5800	
Limiti di funzionamento (temperatura esterna)		Raffrescamento		°C				-15~43		
		Riscaldamento		°C				-15~24		

I valori di efficienza energetica stagionale fanno riferimento alle seguenti combinazioni:

MCKGM 402 Z2 + 2x MKEGM 265 ZAL; MCKGM 532 Z2 + 2x MKEGM 265 ZAL; MCKGM 602 Z3 + 3x MKEGM 265 ZAL; MCKGM 712 Z3 + 3x MKEGM 265 ZAL; MCKGM 822 Z4 + 4x MKEGM 265 ZAL; MCKGM 1202 Z5 + 5x MKEGM 265 ZAL.

1. Valore misurato secondo la norma armonizzata EN14511. 2. Regolamento UE N.206/2012 - N.2281/2016 - Valore misurato secondo la norma armonizzata EN14825. 3. Regolamento Delegato UE N.626/2011 relativo alla nuova etichettatura indicante il consumo di energia dei condizionatori d'aria. 4. La perdita di refrigerante contribuisce al cambiamento climatico. In caso di rilascio nell'atmosfera, i refrigeranti con un potenziale di riscaldamento globale (GWP) più basso contribuiscono in misura minore al riscaldamento globale rispetto a quelli con un GWP più elevato. Questo apparecchio contiene un fluido refrigerante con un GWP di 675. Se 1 kg di questo fluido refrigerante fosse rilasciato nell'atmosfera, quindi, l'impatto sul riscaldamento globale sarebbe 675 volte più elevato rispetto a 1 kg di CO2 per un periodo di 100 anni. In nessun caso l'utente deve cercare di intervenire sul circuito refrigerante o di disassemblare il prodotto. In caso di necessità occorre sempre rivolgersi a personale qualificato.

MULTIOMNIA ACS A RECUPERO DI CALORE R32

		kW	10,6	12,1
Nr. unità interne collegabili senza serbatoio			2-3	2-4
Nr. unità interne collegabili oltre al serbatoio			1-3	1-4
			 	 
			MCKGWM 1002 Z3W	MCKGWM 1202 Z4W
ACTION	MKEGM 267 ZAL		✓	✓
	MKEGM 357 ZAL		✓	✓
	MKEGM 537 ZAL		✓	✓
	MKEGM 717 ZAL		✓	✓
AIRPRO PLUS	MKEGM 265 ZAL		✓	✓
	MKEGM 355 ZAL		✓	✓
	MKEGM 535 ZAL		✓	✓
	MKEGM 715 ZAL		✓	✓
CONSOLE	MFIGM 261 ZAL		✓	✓
	MFIGM 351 ZAL		✓	✓
	MFIGM 531 ZAL		✓	✓
CASSETTA COMPATTA	MTFGM 351 ZL		✓	✓
	MTFGM 531 ZL		✓	✓
CASSETTA 1 VIA	MTSGM 351 ZL		✓	✓
	MTSGM 531 ZL		✓	✓
CANALIZZATO	MUCGM 261 ZL		✓	✓
	MUCGM 351 ZL		✓	✓
	MUCGM 531 ZL		✓	✓
PAVIMENTO/SOFFITTO	MSEGM 260 ZL		✓	✓
	MSEGM 350 ZL		✓	✓
	MSEGM 530 ZL		✓	✓
SERBATOIO ACS 185L	 MWTGM 200 Z4W		✓	✓
				

Multiomnia

Unità esterne ACS

La gamma Multisplit di Multiwarm si amplia, con due unità esterne a cui sono collegabili sia unità interne classiche sia un serbatoio di 185L per produzione di ACS.

Riscaldamento, raffrescamento e produzione di ACS ad uso residenziale con un'unica unità esterna.

Possibilità di produrre ACS gratuitamente nel periodo estivo grazie al **recupero del calore** durante il funzionamento in raffrescamento delle unità interne aria/aria.

NEW

-22°C

Ampio range di funzionamento in riscaldamento

43°C

Ampio range di funzionamento in raffrescamento

-22°C

Ampio range di funzionamento in produzione di ACS

185L

Capacità serbatoio

A++

Classe energetica in raffrescamento

fino a **80°C**

ACS utilizzando la resistenza elettrica



DMW WTGM



MCKGWM 1002 Z3W MCKGWM 1202 Z4W



MWTGM 200 Z4W

MultiOmnia

NEW

Cos'è e come funziona

- Unità esterne specifiche MCKGWM-ZW dotate di attacchi per collegamento di unità interne classiche e di un attacco **dedicato al collegamento del serbatoio** per ACS.
- Possibilità di gestire raffreddamento e riscaldamento con unità classiche ad espansione diretta, e riscaldamento di acqua sanitaria tramite il serbatoio, il tutto con **un unico impianto frigorifero e un'unica unità esterna**.
- Le unità interne a espansione diretta sono le medesime del multisplit classico, massima flessibilità per compatibilità e collegabilità.

Multisplit + ACS MULTIOMNIA Riscaldamento + ACS

Il riscaldamento ambiente tramite unità a espansione diretta e il riscaldamento dell'acqua calda sanitaria vengono effettuati in contemporanea, l'unità esterna distribuisce la potenza utile tra unità interne e serbatoio come avviene solitamente in un normalissimo impianto multisplit.

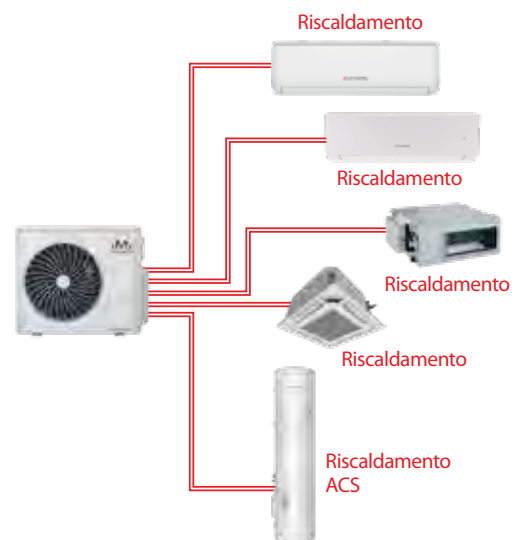

Multisplit + ACS MULTIOMNIA Raffrescamento + ACS > Recupero di calore

- Mentre le unità interne a espansione diretta funzionano in modalità raffreddamento **contemporaneamente**, il gas refrigerante che durante il normale ciclo frigorifero dissiperebbe calore in atmosfera tramite l'unità esterna, viene dirottato anche sul serbatoio, riutilizzando tale calore per riscaldare in modo gratuito l'acqua sanitaria.
- La temperatura nel serbatoio grazie al solo apporto gratuito del recupero di calore può raggiungere in media i 45°C.
- In regime estivo la quasi totalità del fabbisogno di ACS sarà soddisfatto **GRATUITAMENTE**.

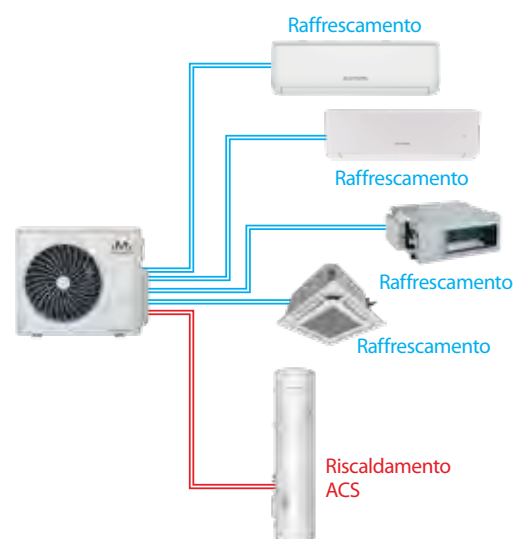

MultiOmnia

Unità esterne Multisplit + ACS



ACS gratuita durante il funzionamento in raffreddamento delle unità a espansione diretta grazie al **recupero di calore**.

TOP **10,6/12 kW**
Potenza nominale in raffreddamento/ riscaldamento per 3 attacchi + serbatoio

TOP **12,1/13 kW**
Potenza nominale in raffreddamento/ riscaldamento per 4 attacchi + serbatoio

Potenze maggiori rispetto a tutti gli altri, con possibilità di rispondere anche a combinazioni che non saturano la potenza nominale grazie al range di collegamento fino al 50%.

TOP **-22°C**
Temperatura esterna minima in riscaldamento o produzione di ACS in regime invernale, MultiOmnia ha il range più ampio di tutti i competitor nel segmento di mercato.

Flessibilità installativa

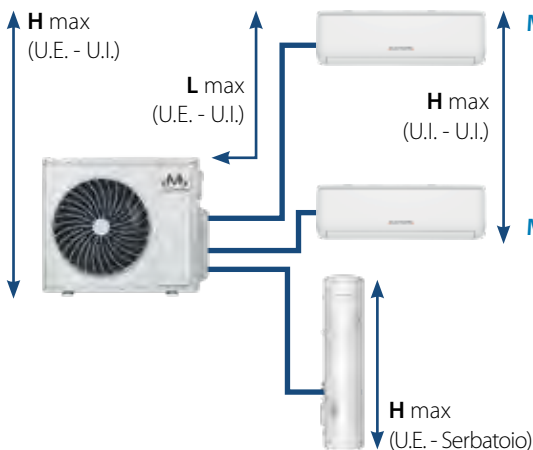

MCKGWM 1002 Z3W	
L	TOT TUBAZIONI = 80 m
L	MAX U.E.-U.I. = 25 m
H	MAX U.E.-SERBATOIO = 10 m
H	MAX U.E.-U.I. = 25 m
H	MAX U.I.-U.I. = 25 m
MCKGWM 1202 Z4W	
L	TOT TUBAZIONI = 100 m
L	MAX U.E.-U.I. = 25 m
H	MAX U.E.-SERBATOIO = 10 m
H	MAX U.E.-U.I. = 25 m
H	MAX U.I.-U.I. = 25 m

TOP **80/100 m**
Migliore capacità di rispondere ai vincoli progettuali e installativi, avendo la più alta capacità di splittaggio massimo.

TOP **25/25 m**
Migliore capacità di rispondere ai vincoli progettuali e installativi, avendo il miglior dislivello massimo tra U.I. e U.E..

I valori indicati sono il risultato di un'analisi comparativa interna con i principali competitor nel relativo segmento di mercato. Valori aggiornati a settembre 2025 sulla base dei dati presenti nei cataloghi pubblici 2025.

Richiedi maggiori informazioni al tuo funzionario.

LEGENDA

TOP Caratteristica Top, il dato migliore del mercato

S Caratteristica Silver, uno dei dati migliori del mercato

UNITÀ ESTERNA ACS

2 TAGLIA DI POTENZA

10,60~12,10 kW

MASSIMA FLESSIBILITÀ

facilità d'installazione garantita da ampi range di splittaggio delle tubazioni frigorifere

AMPIO RANGE DI FUNZIONAMENTO

riscaldamento e ACS con temperature esterne fino a -22°C

RECUPERO DI CALORE

con serbatoio collegato, ACS gratuita durante il funzionamento in raffreddamento delle unità interne aria/aria.



MCKGWM 1002 Z3W

MCKGWM 1202 Z4W



I prodotti contrassegnati con il bollino "Conto Termico 3.0" rispettano i requisiti minimi di efficienza e prestazione indicati. Tuttavia, l'ammissione definitiva all'incentivo è soggetta alle disposizioni del Decreto Attuativo, alla pubblicazione delle Regole Applicative e agli eventuali chiarimenti (FAQ) forniti dal GSE.

Per le combinazioni che godono delle detrazioni fiscali o del piano d'incentivazione Conto Termico 3.0 si consultino le certificazioni del costruttore, da richiedere all'ufficio tecnico.

Modello		Unità esterna		MCKGWM 1002 Z3W		MCKGWM 1202 Z4W	
Tipo				Unità esterna pompa di calore DC-Inverter			
Unità interne collegabili (min - max)		oltre al serbatoio senza serbatoio		n°		1 - 3* 2 - 3	
						1 - 4* 2 - 4	
* Quando viene collegato il serbatoio, è obbligatorio installare almeno una unità interna							
Dati Nominali							
Capacità nominale (T=+35°C)		kW		10,60 (2,60~12,00)		12,10 (2,60~15,20)	
Potenza assorbita nominale (T=+35°C)		Raffrescamento		kW		2,95	
Coefficiente di efficienza energetica nominale				EER ¹		3,59	
Capacità nominale (T=+7°C)		kW		12,00 (3,00~14,00)		13,00 (3,00~15,50)	
Potenza assorbita nominale (T=+7°C)		Riscaldamento		kW		3,20	
Coefficiente di prestazione energetica nominale				COP ¹		3,75	
Capacità nominale (T=+7°C)		kW		4,20		4,20	
Coefficiente di prestazione energetica nominale		Acqua Sanitaria		COP ¹		4,56	
Capacità produzione ACS nominale		L/h		90		90	
Dati Stagionali							
Carico teorico (Pdesignc)		kW		10,60		12,10	
Indice di efficienza energetica stagionale		Raffrescamento		SEER ²		7,20	
Classe di efficienza energetica stagionale				626/2011 ³		A++	
Consumo energetico annuo		kWh/a		515		588	
Carico teorico (Pdesignh) @ -10°C		kW		10,50		10,80	
Coefficiente di prestazione stagionale		Riscaldamento		SCOP ²		4,20	
Efficienza energetica stagionale [ηs]		(condizioni climatiche medie)		%		165	
Classe di efficienza energetica stagionale				626/2011 ³		A+	
Consumo energetico annuo		kWh/a		3500		3600	
COPDHW ⁴		W/W		2,74		2,74	
Profilo ciclo di prova ⁴		Acqua Sanitaria		tipo		L	
Efficienza energetica (η wh) ⁵		(condizioni climatiche medie)		%		115	
Classe di Efficienza Energetica ⁵				814/2013		A+	
Dati elettrici							
Alimentazione elettrica		Ph-V-Hz		1-220~240V-50HZ			
Cavo di alimentazione		Tipo		3 x 6 mm ²		3 x 6 mm ²	
Fili collegamento tra ogni U.I. e U.E.		n°		4		4	
Corrente assorbita nominale		Raffrescamento		A		13,00	
		Riscaldamento		A		14,00	
Corrente massima		A		29,50		29,50	
Potenza assorbita massima		kW		6,50		6,50	
Dati circuito frigorifero							
Refrigerante ⁶		Tipo (GWP)		R32 (675)			
Quantità pre-carica refrigerante		Kg		2,40		2,40	
Tonnellate di CO2 equivalenti		t		1,620		1,620	
Diametro tubazioni frigorifere liquido/gas		mm (pollici)		4 x 6,35(1/4") 4 x 9,52(3/8")		5 x 6,35(1/4") 5 x 9,52(3/8")	
Lunghezza totale di splittaggio		m		80		100	
Max lunghezza di una singola linea frigorifera		m		25		25	
Max dislivello Serbatoio/U.E.		m		10		10	
Max dislivello U.I./U.E.		m		25		25	
Max dislivello tra U.I.		m		25		25	
Lunghezza splittaggio senza carica aggiuntiva		m		40		50	
Carica aggiuntiva		g/m		20		20	
Specifiche prodotto							
Dimensioni		LxPxH		mm			
Peso netto		Kg		72,5		73,5	
Livello potenza sonora		Max		dB(A)		70	
Livello pressione sonora		Max		dB(A)		60	
Volume aria trattata		m ³ /h		5800		5800	
Limiti di funzionamento (temperatura esterna)		Raffrescamento		°C		-15~-43	
		Riscaldamento				-22~-24	
		Acqua Sanitaria				-22~-43	

I valori di efficienza energetica stagionale fanno riferimento alle seguenti combinazioni: MCKGWM 1002 Z3W + 3 x MKEGM 355 ZAL; MCKGWM 1202 Z4W + 2 x MKEGM 265 ZAL + 2 x MKEGM 355 ZAL.

1. Valore misurato secondo la norma armonizzata EN14511. 2. Regolamento UE N.206/2012 - N.2281/2016 - Valore misurato secondo la norma armonizzata EN14825. 3. Regolamento Delegato UE N.626/2011 relativo alla nuova etichettatura indicante il consumo di energia dei condizionatori d'aria. 4. Test secondo EN16147; aria 7°C, acqua ingresso 10°C. 5. Direttiva 2009/125/CE - ERP EU n. 814/2013. 6. La perdita di refrigerante contribuisce al cambiamento climatico. In caso di rilascio nell'atmosfera, i refrigeranti con un potenziale di riscaldamento globale (GWP) più basso contribuiscono in misura minore al riscaldamento globale rispetto a quelli con un GWP più elevato. Questo apparecchio contiene un fluido refrigerante con un GWP di 675. Se 1 kg di questo fluido refrigerante fosse rilasciato nell'atmosfera, quindi, l'impatto sul riscaldamento globale sarebbe 675 volte più elevato rispetto a 1 kg di CO2, per un periodo di 100 anni. In nessun caso l'utente deve cercare di intervenire sul circuito refrigerante o di disassemblare il prodotto. In caso di necessità occorre sempre rivolgersi a personale qualificato.

SERBATOIO

RESISTENZA ELETTRICA INCLUSA

1,5 kW

Collegabile solo se presente almeno una unità interna classica

ANODO AL MAGNESIO

35~55°C

Range regolazione acqua calda

RECUPERO DI CALORE

ACS gratuita durante il funzionamento in raffreddamento delle unità interne aria/aria.

Utilizzabile solo con le unità esterne: MCKGWM 1002 Z3W, MCKGWM 1202 Z4W



Modello	Unità interna	MWTGM 200 Z4W
Tipo		Serbatoio per acqua sanitaria
Capacità nominale	kW	4,20
Dati elettrici		
Alimentazione elettrica	Ph-V-Hz	-
Fili collegamento tra U.I. e U.E.	n°	4
Dati circuito frigorifero		
Diametro tubazioni frigorifere liquido/gas	mm (pollici)	6,35(1/4") / 9,52(3/8")
Specifiche prodotto		
Dimensioni	Volume	L
	DxH	mm
	Peso netto	kg
Resistenza elettrica integrativa	W	1500
Connessioni ACS	pollici	G1/2"
Tipo di anodo	-	Magnesio
Intervallo regolazione T. acqua calda	°C	35~55
Accessori		
Comando remoto a filo con WiFi integrato (NON INCLUSO)		DMW WTGM
Parti opzionali		
Controllo centralizzato		NON disponibile

TOP

462 mm

Diametro serbatoio più stretto del mercato. Ciò permette una migliore stratificazione dell'acqua, garantendo che l'utente finale stia sempre prelevando l'acqua più calda possibile. Inoltre, tale stratificazione permette alla pompa di calore di lavorare sempre su acqua più fredda possibile, massimizzando l'efficienza.

TOP

80°C

Con utilizzo di resistenza elettrica è possibile impostare la temperatura ACS fino a 80°C, il valore più elevato del mercato. L'utente finale può sfruttare al massimo l'eventuale propria produzione gratuita di energia elettrica.

FILOCOMANDO PER SERBATOIO ACS



DMW WTGM obbligatorio

Temp +

Aumenta manualmente la temperatura di stoccaggio oltre i 55 °C utilizzando la resistenza elettrica, fino a 80 °C.

Sterilizzazione

Ciclo anti-legionella.

Vacanza

Impostazione del periodo di assenza: l'unità si attiverà per far sì che il serbatoio di ACS sia a temperatura il giorno del rientro.

Girasole

L'acqua viene riscaldata a temperatura maggiore tanto più è alta la temperatura esterna, in modo da massimizzare l'efficienza e ridurre i costi. Una volta attiva, rimane valida anche i giorni successivi.

Timer giornaliero e settimanale

Impostazione di orario di accensione e spegnimento: resta valido anche per i giorni/settimane successivi.

Modalità standard

Gestione automatica della pdc e della resistenza elettrica per un rapporto bilanciato tra tempi di riscaldamento e consumi.

Modalità risparmio energetico

Ottimizza il riscaldamento dell'acqua considerando il risparmio energetico.

Modalità veloce

Riduce al minimo i tempi di riscaldamento per una rapida produzione di ACS.

Modalità emergenza

In caso di anomalia della pompa di calore la resistenza elettrica si attiva automaticamente per produrre ACS.

UNITÀ INTERNE

4 TAGLIE DI POTENZA
2,60~7,20 kW

7 LIVELLI DI VELOCITÀ
di ventilazione



FUNZIONE I-FEEL
FUNZIONE SELF-CLEAN
FILTRO COLD PLASMA
TELECOMANDO INCLUSO

PARETE ACTION



Modello			MKEGM 267 ZAL	MKEGM 357 ZAL	MKEGM 537 ZAL	MKEGM 717 ZAL
Tipo	Unità interna a parete					
Controllo	Telecomando					
Capacità nominale	Raffrescamento	kW	2,60	3,50	5,00	7,20
	Riscaldamento	kW	2,80	3,80	5,60	8,50
Dati elettrici						
Alimentazione elettrica	Ph-V-Hz		-	-	-	-
Fili collegamento tra U.I. e U.E.	n°		4	4	4	4
Dati circuito frigorifero						
Diametro tubazioni frigorifere liquido/gas	mm (pollici)		ø6,35(1/4") / ø9,52(3/8")	ø6,35(1/4") / ø9,52(3/8")	ø6,35(1/4") / ø9,52(3/8")	ø6,35(1/4") / ø12,74(1/2")
Specifiche prodotto						
Dimensioni	LxPxH	mm	708x185x260	835x200x275	943x246x333	943x246x333
	Peso netto	Kg	7	9	13	13,5
Livello potenza sonora	Hi~Lo	dB(A)	55/48/46/44/40/37/33	59/50/47/45/41/38/35	60/58/56/54/48/44/41	65/56/54/52/50/46/42
Livello pressione sonora	Hi~Lo	dB(A)	38/36/34/32/28/25/21	42/38/35/33/29/26/23	47/45/43/41/35/30/28	50/46/44/42/40/36/32
Volume aria trattata	Hi~Lo	m³/h	500/470/430/390/320/270/250	650/550/470/420/380/350/310	1000/960/870/810/720/640/600	1050/900/740/690/640/590/540
Parti opzionali						
Filocomando individuale	M-RF-CW2-L-G / M-RF-CW3-L-G					
Modulo Wi-Fi	Integrato					

4 TAGLIE DI POTENZA
2,60~7,20 kW

DESIGN ELEGANTE E COMPATTO
210 mm di profondità per i modelli da 2,60 e 3,50 kW



MASSIMA SILENZIOSITÀ
solo 22 dB(A) in modalità Low per il modello da 2,60 kW

FUNZIONE I-FEEL
FILTRO COLD PLASMA
TELECOMANDO INCLUSO

PARETE AIRPRO PLUS



Modello			MKEGM 265 ZAL	MKEGM 355 ZAL	MKEGM 535 ZAL	MKEGM 715 ZAL
Tipo	Unità interna a parete					
Controllo	Telecomando					
Capacità nominale	Raffrescamento	kW	2,60	3,50	5,00	7,20
	Riscaldamento	kW	2,80	3,80	5,60	8,50
Dati elettrici						
Alimentazione elettrica	Ph-V-Hz		-	-	-	-
Fili collegamento tra U.I. e U.E.	n°		4	4	4	4
Dati circuito frigorifero						
Diametro tubazioni frigorifere liquido/gas	mm (pollici)		ø6,35(1/4") / ø9,52(3/8")	ø6,35(1/4") / ø9,52(3/8")	ø6,35(1/4") / ø12,74(1/2")	ø6,35(1/4") / ø15,9(5/8")
Specifiche prodotto						
Dimensioni	LxPxH	mm	865x290x210	865x290x210	996x301x225	1101x327x249
	Peso netto	Kg	10,5	10,5	13	16
Livello potenza sonora	Hi~Lo	dB(A)	58/52/50/48/44/40/36	58/53/51/49/46/43/37	60/57/55/54/52/50/46	64/59/56/55/53/51/48
Livello pressione sonora	Hi~Lo	dB(A)	41/38/36/34/30/26/22	43/39/37/35/32/29/23	43/41/39/37/35/32/31	48/44/41/40/38/36/33
Volume aria trattata	Hi~Lo	m³/h	660/590/540/490/450/420/390	680/590/540/490/450/420/390	850/750/680/610/570/520/460	1250/1100/1000/950/900/850/800
Parti opzionali						
Filocomando individuale	M-RF-CW2-L-G / M-RF-CW3-L-G					
Modulo Wi-Fi	Integrato					

UNITÀ INTERNE

3 TAGLIE DI POTENZA
2,60~5,00 kW

7 LIVELLI DI VELOCITÀ di ventilazione

DESIGN ELEGANTE E COMPATTO 215 mm
di profondità



FUNZIONE MEMORY,
FUNZIONE I-FEEL, FUNZIONE X-FAN

DOPPIA MANDATA DELL'ARIA

RISCALDAMENTO 8°C

TELECOMANDO INCLUSO



CONSOLE

Modello	MFIGM 261 ZAL		MFIGM 351 ZAL	MFIGM 531 ZAL
Tipo	Unità interna console			
Controllo	Telecomando			
Capacità nominale	Raffrescamento	kW	2,60	3,50
	Riscaldamento	kW	2,80	3,80
Dati elettrici				
Alimentazione elettrica	Ph-V-Hz	-	-	-
Fili collegamento tra U.I. e U.E.	n°	4	4	4
Dati circuito frigorifero				
Diametro tubazioni frigorifere liquido/gas	mm (pollici)	ø6,35(1/4") / ø9,52(3/8")	ø6,35(1/4") / ø9,52(3/8")	ø6,35(1/4") / ø12,74(1/2")
Specifiche prodotto				
Dimensioni	LxPxH	mm	700x215x600	700x215x600
	Peso netto	Kg	15,5	16
Livello potenza sonora	Hi~Lo	dB(A)	52/48/46/44/41/38/35	55/51/49/47/44/40/36
Livello pressione sonora	Hi~Lo	dB(A)	39/36/34/32/29/26/23	44/40/38/36/33/29/25
Volume aria trattata	Hi~Lo	m³/h	500/430/410/370/330/280/250	600/520/480/440/400/360/280
Parti opzionali				
Filocomando individuale			M-RF-CW2-L-G / M-RF-CW3-L-G	
Modulo Wi-Fi			Incluso	

2 TAGLIE DI POTENZA
3,50~5,00 kW

DESIGN COMPATTO
265 mm di altezza per incasso in
controsoffitti

FUNZIONE MEMORY



TOP
1000
Pompa di scarico
condensa inclusa
con prevalenza più
alta rispetto a tutti
i competitor nel
segmento di mercato

FILTRO LAVABILE
X-FAN
**CONTROLLO TOTALE
DELLA TEMPERATURA**
**TELECOMANDO
INCLUSO**



CASSETTA COMPATTA

Modello	MTFGM 351 ZL		MTFGM 531 ZL
Tipo	Unità interna a cassetta		
Controllo	Telecomando		
Capacità nominale	Raffrescamento	kW	3,50
	Riscaldamento	kW	3,80
Dati elettrici			
Alimentazione elettrica	Ph-V-Hz	-	-
Fili collegamento tra U.I. e U.E.	n°	4	4
Dati circuito frigorifero			
Diametro tubazioni frigorifere liquido/gas	mm (pollici)	ø6,35(1/4") / ø9,52(3/8")	ø6,35(1/4") / ø12,74(1/2")
Specifiche prodotto			
Dimensioni	LxPxH	mm	570x570x265
	Peso netto	Kg	17
Livello potenza sonora	Hi~Lo	dB(A)	57/55/52/50/48/46/44
Livello pressione sonora	Hi~Lo	dB(A)	41/39/36/34/32/30/28
Volume aria trattata	Hi~Lo	m³/h	560/540/490/450/420/380/350
Accessori			
Pannello decorativo			MTFGP 350 ZA
Parti opzionali			
Filocomando individuale con cavetto di collegamento			M-RF-CW2-L-G + CW2-SE-TF-ADAPTOR
Filocomando per centralizzatore			M-RF-CW3-L-G
Filocomando con modulo Wi-Fi integrato			DMW-ZAL-LCAC WiFi
Controllo centralizzato (possibile solo in presenza di filocomando)			M-V-CC-T255-G2

UNITÀ INTERNE

2 TAGLIE DI POTENZA
3,50~5,00 kW

DESIGN COMPATTO
178 mm di altezza per
incasso in controsoffitti



TOP

1000

Pompa di scarico
con prevalenza più
alta rispetto a tutti
i competitor nel
segmento di mercato

FUNZIONE MEMORY

FILTRO LAVABILE

**POMPA SCARICO CONDENSA
INCLUSA** dislivello massimo
1000 mm

TELECOMANDO INCLUSO



**Filocomando con WiFi
integrato opzionale**

CASSETTA 1 VIA

Modello			MTSGM 351 ZL	MTSGM 531 ZL
Tipo			Unità interna a cassetta	
Controllo			Telecomando	
Capacità nominale	Raffrescamento	kW	3,50	5,00
	Riscaldamento	kW	3,80	5,60
Dati elettrici				
Alimentazione elettrica		Ph-V-Hz	-	-
Fili collegamento tra U.I. e U.E.		n°	4	4
Dati circuito frigorifero				
Diametro tubazioni frigorifere liquido/gas		mm (pollici)	ø6,35(1/4") / ø9,52(3/8")	ø6,35(1/4") / ø12,74(1/2")
Specifiche prodotto				
Dimensioni	LxPxH	mm	987x385x178	987x385x178
	Peso netto	Kg	19	20
Livello potenza sonora	Hi~Lo	dB(A)	53/50/43/41	56/53/48/45
Livello pressione sonora	Hi~Lo	dB(A)	42/39/35/31	43/40/35/32
Volume aria trattata	Hi~Lo	m ³ /h	600/500/440/390	700/600/500/450
Accessori			MTSPG 351 Z	
Pannello decorativo				
Parti opzionali				
Filocomando individuale con cavetto di collegamento			M-RF-CW2-L-G + CW2-SE-TF-ADAPTOR	
Filocomando per centralizzatore			M-RF-CW3-L-G	
Filocomando con modulo Wi-Fi integrato			DMW-ZAL-LCAC WiFi	
Controllo centralizzato (possibile solo in presenza di filocomando)			M-V-CC-T255-G2	

3 TAGLIE DI POTENZA
2,60~5,00 kW

MASSIMA COMPATTEZZA
solo 200 mm di altezza

FUNZIONE MEMORY



TOP

60 Pa

Valore di prevalenza
maggiore rispetto
alla media dei
competitors su questo
segmento di mercato

FILTRO LAVABILE

**6 LIVELLI DI VELOCITÀ
VENTILATORE**

TIMER GIORNALIERO

FILOCOMANDO INCLUSO



**Filocomando con WiFi
integrato di serie**

CANALIZZATO

Modello			MUCGM 261 ZL	MUCGM 351 ZL	MUCGM 531 ZL
Tipo			Unità interna canalizzabile		
Controllo di serie			Filocomando		
Capacità nominale	Raffrescamento	kW	2,60	3,50	5,00
	Riscaldamento	kW	2,80	3,80	5,60
Dati elettrici					
Alimentazione elettrica		Ph-V-Hz	-	-	-
Fili collegamento tra U.I. e U.E.		n°	4	4	4
Dati circuito frigorifero					
Diametro tubazioni frigorifere liquido/gas		mm (pollici)	ø6,35(1/4") / ø9,52(3/8")	ø6,35(1/4") / ø9,52(3/8")	ø6,35(1/4") / ø12,74(1/2")
Specifiche prodotto					
Dimensioni	LxPxH	mm	710x450x200	710x450x200	1010x450x200
	Peso netto	Kg	18,5	19	25
Livello potenza sonora	Hi~Lo	dB(A)	57/55/54/53/52/51/50	55/53/52/51/50/49/48	57/55/55/54/54/53/50
Livello pressione sonora	Hi~Lo	dB(A)	41/39/38/37/36/35/34	39/37/36/35/34/33/32	41/39/39/38/38/37/34
Volume aria trattata	Hi~Lo	m ³ /h	700/670/640/610/580/550/520	650/560/520/480/450/410/380	880/840/810/790/770/750/730
Prevalenza del ventilatore	Std/Max	Pa	25/60	25/60	25/60
Parti opzionali					
Modulo Wi-Fi			Integrato nel filocomando di serie		
Controllo centralizzato			M-V-CC-T255-G2		

UNITÀ INTERNE

3 TAGLIE DI POTENZA
2,60~5,00 kW

X-FAN

FILTRO LAVABILE

CONTROLLO TOTALE DELLA TEMPERATURA

FUNZIONE MEMORY

TELECOMANDO INCLUSO

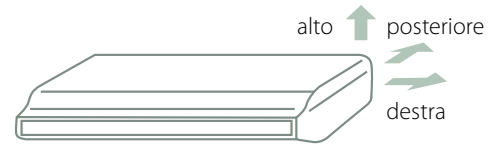

PAVIMENTO/SOFFITTO

Wi-Fi Filocomando con WiFi integrato opzionale

Modello			MSEGM 260 ZL	MSEGM 350 ZL	MSEGM 530 ZL
Tipo			Unità interna a soffitto		
Controllo			Telecomando		
Capacità nominale	Raffrescamento	kW	2,60	3,50	5,00
	Riscaldamento	kW	2,80	3,80	5,60
Dati elettrici					
Alimentazione elettrica		Ph-V-Hz	-	-	-
Fili collegamento tra U.I. e U.E.		n°	4	4	4
Dati circuito frigorifero					
Diametro tubazioni frigorifere liquido/gas		mm (pollici)	ø6,35(1/4") / ø9,52(3/8")	ø6,35(1/4") / ø9,52(3/8")	ø6,35(1/4") / ø12,74(1/2")
Specifiche prodotto					
Dimensioni	LxPxH	mm	870x235x665	870x235x665	870x235x665
	Peso netto	Kg	25	25	25,5
Livello potenza sonora	Hi~Lo	dB(A)	38/35/30/26	38/35/30/26	38/35/30/26
Livello pressione sonora	Hi~Lo	dB(A)	52/49/44/40	52/49/44/40	52/49/44/40
Volume aria trattata	Hi~Lo	m3/h	700/610/540/420	700/610/540/420	680/590/520/410
Potenza motore	Output	W	15	15	15
Parti opzionali					
Filocomando individuale con cavetto di collegamento			M-RF-CW2-L-G + CW2-SE-TF-ADAPTOR		
Filocomando per centralizzatore			M-RF-CW3-L-G		
Filocomando con modulo Wi-Fi integrato			DMW-ZAL-LCAC WiFi		
Controllo centralizzato (possibile solo in presenza di filocomando)			M-V-CC-T255-G2		

COMBINAZIONI RAFFRESCAMENTO R32

Unità esterne	Combinazioni					Resa nominale (kW)					Resa totale raffrescamento (kW)			Potenza assorbita (kW)			EER	SEER	Classe Energetica	Conto Termico 3.0
	Unità A	Unità B	Unità C	Unità D	Unità E	Unità A	Unità B	Unità C	Unità D	Unità E	Min	Nom	Max	Min	Nom	Max				
MCKGM 402 Z2	26	-	-	-	-	2,60	-	-	-	-	2,05	2,60	3,00	0,20	0,70	1,30	3,71	6,10	A++	-
	35	-	-	-	-	3,50	-	-	-	-	2,05	3,50	4,00	0,30	1,00	1,78	3,50	6,10	A++	-
	26	26	-	-	-	2,05	2,05	-	-	-	2,05	4,10	5,00	0,40	1,10	2,20	3,73	7,20	A++	-
	26	35	-	-	-	1,76	2,34	-	-	-	2,05	4,10	5,00	0,40	1,10	2,20	3,73	7,20	A++	-
MCKGM 532 Z2	26	-	-	-	-	2,6	-	-	-	-	2,15	2,60	3,00	0,30	0,70	1,50	3,71	6,10	A++	-
	35	-	-	-	-	3,5	-	-	-	-	2,15	3,50	3,80	0,30	1,20	1,80	2,92	6,10	A++	-
	26	26	-	-	-	2,65	2,65	-	-	-	2,15	5,30	5,80	0,40	1,48	2,50	3,58	7,20	A++	-
	26	35	-	-	-	2,30	3,00	-	-	-	2,15	5,30	5,80	0,50	1,48	2,50	3,58	7,20	A++	-
MCKGM 602 Z3	35	35	-	-	-	2,65	2,65	-	-	-	2,15	5,30	5,80	0,50	1,48	2,50	3,58	7,20	A++	-
	26	26	-	-	-	2,65	2,65	-	-	-	2,20	5,30	6,00	0,40	1,20	2,60	4,42	6,10	A++	-
	26	35	-	-	-	2,60	3,50	-	-	-	2,20	6,10	7,20	0,50	1,48	2,90	4,12	6,10	A++	-
	26	53	-	-	-	2,03	4,07	-	-	-	2,20	6,10	8,30	0,60	1,48	2,90	4,12	6,10	A++	-
MCKGM 712 Z3	35	35	-	-	-	3,05	3,05	-	-	-	2,20	6,10	8,30	0,60	1,48	2,90	4,12	6,10	A++	-
	35	53	-	-	-	2,44	3,66	-	-	-	2,20	6,10	8,30	0,60	1,48	2,90	4,12	6,10	A++	-
	26	26	26	-	-	2,03	2,03	2,03	-	-	2,20	6,10	8,30	0,60	1,48	2,90	4,12	7,80	A++	-
	26	26	35	-	-	1,83	1,83	2,44	-	-	2,20	6,10	8,30	0,60	1,48	2,90	4,12	7,80	A++	-
MCKGM 822 Z4	26	26	-	-	-	2,65	2,65	-	-	-	2,30	5,30	6,30	0,80	1,40	3,00	3,79	6,10	A++	-
	26	35	-	-	-	2,60	3,50	-	-	-	2,30	6,10	7,30	1,00	1,65	3,20	3,71	6,10	A++	-
	26	53	-	-	-	2,37	4,73	-	-	-	2,30	7,10	8,50	1,10	1,88	3,40	3,78	6,10	A++	-
	35	35	-	-	-	3,55	3,55	-	-	-	2,30	7,10	9,20	1,10	1,88	3,40	3,78	6,10	A++	-
	35	53	-	-	-	2,84	4,26	-	-	-	2,30	7,10	9,20	1,10	1,88	3,40	3,78	6,10	A++	-
	53	53	-	-	-	3,55	3,55	-	-	-	2,30	7,10	9,20	1,10	1,88	3,40	3,78	6,10	A++	-
	26	26	26	-	-	2,37	2,37	2,37	-	-	2,30	7,10	9,20	1,10	1,88	3,40	3,78	7,10	A++	-
	26	26	35	-	-	2,13	2,13	2,84	-	-	2,30	7,10	9,20	1,10	1,88	3,40	3,78	7,10	A++	-
	26	26	53	-	-	1,78	1,78	3,55	-	-	2,30	7,10	9,20	1,10	1,88	3,40	3,78	7,10	A++	-
	26	35	35	-	-	1,94	2,58	2,58	-	-	2,30	7,10	9,20	1,10	1,88	3,40	3,78	7,10	A++	-
	35	35	35	-	-	2,37	2,37	2,37	-	-	2,30	7,10	9,20	1,10	1,88	3,40	3,78	7,10	A++	-
	MCKGM 1202 Z5	26	26	-	-	-	2,65	2,65	-	-	-	2,30	5,30	6,30	0,80	1,40	2,60	3,79	6,10	A++
26		35	-	-	-	2,60	3,50	-	-	-	2,30	6,10	7,30	0,80	1,60	2,80	3,81	6,10	A++	-
26		53	-	-	-	2,60	5,00	-	-	-	2,30	7,60	8,50	1,20	2,00	2,80	3,80	6,10	A++	-
35		35	-	-	-	3,50	3,50	-	-	-	2,30	7,00	9,20	1,20	1,80	2,80	3,89	6,10	A++	-
35		53	-	-	-	3,20	4,80	-	-	-	2,30	8,00	10,00	1,20	2,12	3,40	3,77	6,10	A++	-
53		53	-	-	-	4,00	4,00	-	-	-	2,30	8,00	11,00	1,20	2,12	3,60	3,77	6,10	A++	-
26		26	26	-	-	2,67	2,67	2,67	-	-	2,30	8,00	10,00	1,30	2,00	3,40	4,00	6,50	A++	-
26		26	35	-	-	2,40	2,40	3,20	-	-	2,30	8,00	11,00	1,30	2,12	3,60	3,77	6,50	A++	-
26		26	53	-	-	2,00	2,00	4,00	-	-	2,30	8,00	11,00	1,30	2,12	3,60	3,77	6,50	A++	-
26		35	35	-	-	2,18	2,91	2,91	-	-	2,30	8,00	11,00	1,30	2,12	3,60	3,77	6,50	A++	-
26		35	53	-	-	1,85	2,46	3,69	-	-	2,30	8,00	11,00	1,30	2,12	3,60	3,77	6,50	A++	-
35		35	35	-	-	2,67	2,67	2,67	-	-	2,30	8,00	11,00	1,30	2,12	3,60	3,77	6,50	A++	-
35		35	53	-	-	2,29	2,29	3,43	-	-	2,30	8,00	11,00	1,30	2,12	3,60	3,77	6,50	A++	-
26		26	26	26	-	2,00	2,00	2,00	2,00	-	2,30	8,00	11,00	1,30	2,12	3,60	3,77	7,20	A++	-
26		26	26	35	-	1,85	1,85	1,85	2,46	-	2,30	8,00	11,00	1,30	2,12	3,60	3,77	7,20	A++	-
26		26	35	35	-	1,71	1,71	2,29	2,29	-	2,30	8,00	11,00	1,30	2,12	3,60	3,77	7,20	A++	-
MCKGM 1202 Z5	26	35	-	-	-	2,60	3,50	-	-	-	2,60	6,10	7,50	1,60	2,30	4,60	2,65	6,10	A++	-
	26	53	-	-	-	2,60	5,00	-	-	-	2,60	7,60	9,00	1,60	2,60	4,60	2,92	6,10	A++	-
	26	71	-	-	-	2,60	7,20	-	-	-	2,60	9,80	11,00	1,60	3,40	4,60	2,88	6,10	A++	-
	35	35	-	-	-	3,50	3,50	-	-	-	2,60	7,00	9,20	1,60	2,40	4,60	2,92	6,10	A++	-
	35	53	-	-	-	3,50	5,00	-	-	-	2,60	8,50	10,00	1,60	3,00	4,60	2,83	6,10	A++	-
	35	71	-	-	-	3,50	7,10	-	-	-	2,60	10,60	12,00	1,60	3,40	4,60	3,12	6,10	A++	-
	53	53	-	-	-	5,30	5,30	-	-	-	2,60	10,60	12,00	1,60	3,40	4,60	3,12	6,10	A++	-
	53	71	-	-	-	4,55	6,05	-	-	-	2,60	10,60	12,00	1,60	3,40	4,60	3,12	6,10	A++	-
	71	71	-	-	-	5,30	5,30	-	-	-	2,60	10,60	12,00	1,60	3,40	4,60	3,12	6,10	A++	-
	26	26	26	-	-	2,67	2,67	2,67	-	-	2,60	8,00	10,00	1,60	2,80	4,60	2,86	6,10	A++	-
	26	26	35	-	-	2,60	2,60	4,20	-	-	2,60	9,40	11,00	1,60	3,40	4,60	2,76	6,10	A++	-
	26	26	53	-	-	2,60	2,60	5,00	-	-	2,60	10,20	13,02	1,60	3,00	4,60	3,40	6,10	A++	-
	26	26	71	-	-	2,60	2,60	6,90	-	-	2,60	12,10	15,20	1,60	3,40	4,60	3,56	6,10	A++	-
	26	35	35	-	-	2,60	3,50	3,50	-	-	2,60	9,60	11,94	1,60	3,00	4,60	3,20	6,10	A++	-
	26	35	53	-	-	2,60	3,50	5,00	-	-	2,60	11,10	14,11	1,60	3,40	4,60	3,26	6,10	A++	-
	26	35	71	-	-	2,40	3,20	6,50	-	-	2,60	12,10	15,20	1,60	3,40	4,60	3,56	6,10	A++	-
26	53	53	-	-	2,50	4,80	4,80	-	-	2,60	12,10	15,20	1,60	3,40	4,60	3,56	6,10	A++	-	
26	53	71	-	-	2,10	4,30	5,70	-	-	2,60	12,10	15,20	1,60	3,40	4,60	3,56	6,10	A++	-	
26	71	71	-	-	1,90	5,10	5,10	-	-	2,60	12,10	15,20	1,60	3,40	4,60	3,56	6,10	A++	-	
35	35	35	-	-	3,50	3,50	3,50	-	-	2,60	10,50	13,02	1,60	3,00	4,60	3,50	6,10	A++	-	

Classe Energetica = Regolamento Delegato UE N.626/2011 relativo alla nuova etichettatura indicante il consumo di energia dei condizionatori d'aria.

SEER = Regolamento UE N.206/2012 - - Valore misurato secondo la norma armonizzata EN14825.

EER = Valore misurato secondo la norma armonizzata EN14511.

COMBINAZIONI RAFFRESCAMENTO R32

Unità esterne	Combinazioni					Resa nominale (kW)					Resa totale raffrescamento (kW)			Potenza assorbita (kW)			EER	SEER	Classe Energetica	Conto Termico 3.0
	Unità A	Unità B	Unità C	Unità D	Unità E	Unità A	Unità B	Unità C	Unità D	Unità E	Min	Nom	Max	Min	Nom	Max				
MCKGM 1202 Z5	35	35	53	-	-	3,50	3,50	5,10	-	-	2,60	12,10	15,20	1,60	3,40	4,60	3,56	6,10	A++	-
	35	35	71	-	-	3,00	3,00	6,10	-	-	2,60	12,10	15,20	1,60	3,40	4,60	3,56	6,10	A++	-
	35	53	53	-	-	3,10	4,50	4,50	-	-	2,60	12,10	15,20	1,60	3,40	4,60	3,56	6,10	A++	-
	35	53	71	-	-	2,70	4,00	5,40	-	-	2,60	12,10	15,20	1,60	3,40	4,60	3,56	6,10	A++	-
	35	71	71	-	-	2,50	4,80	4,80	-	-	2,60	12,10	15,20	1,60	3,40	4,60	3,56	6,10	A++	-
	53	53	53	-	-	4,03	4,03	4,03	-	-	2,60	12,10	15,20	1,60	3,40	4,60	3,56	6,10	A++	-
	53	53	71	-	-	3,60	3,60	4,90	-	-	2,60	12,10	15,20	1,60	3,40	4,60	3,56	6,10	A++	-
	26	26	26	26	-	2,60	2,60	2,60	2,60	-	2,60	10,40	13,02	1,60	3,40	4,60	3,06	7,20	A++	-
	26	26	26	35	-	2,60	2,60	2,60	3,50	-	2,60	11,30	14,11	1,60	3,40	4,60	3,32	7,20	A++	-
	26	26	26	53	-	2,42	2,42	2,42	4,84	-	2,60	12,10	15,20	1,60	3,40	4,60	3,56	6,10	A++	-
	26	26	26	71	-	2,14	2,14	2,14	5,69	-	2,60	12,10	15,20	1,60	3,40	4,60	3,56	6,10	A++	-
	26	26	35	35	-	2,59	2,59	3,46	3,46	-	2,60	12,10	15,20	1,60	3,40	4,60	3,56	7,20	A++	-
	26	26	35	53	-	2,27	2,27	3,03	4,54	-	2,60	12,10	15,20	1,60	3,40	4,60	3,56	6,10	A++	-
	26	26	35	71	-	2,02	2,02	2,69	5,38	-	2,60	12,10	15,20	1,60	3,40	4,60	3,56	6,10	A++	-
	26	26	53	53	-	2,02	2,02	4,03	4,03	-	2,60	12,10	15,20	1,60	3,40	4,60	3,56	6,10	A++	-
	26	26	53	71	-	1,82	1,82	3,63	4,84	-	2,60	12,10	15,20	1,60	3,40	4,60	3,56	6,10	A++	-
	26	35	35	35	-	2,42	3,23	3,23	3,23	-	2,60	12,10	15,20	1,60	3,40	4,60	3,56	7,20	A++	-
	26	35	35	53	-	2,14	2,85	2,85	4,27	-	2,60	12,10	15,20	1,60	3,40	4,60	3,56	6,10	A++	-
	26	35	35	71	-	1,91	2,55	2,55	5,09	-	2,60	12,10	15,20	1,60	3,40	4,60	3,56	6,10	A++	-
	26	35	53	53	-	1,91	2,55	3,82	3,82	-	2,60	12,10	15,20	1,60	3,40	4,60	3,56	6,10	A++	-
	26	35	53	71	-	1,73	2,30	3,46	4,61	-	2,60	12,10	15,20	1,60	3,40	4,60	3,56	6,10	A++	-
	26	53	53	53	-	1,73	3,46	3,46	3,46	-	2,60	12,10	15,20	1,60	3,40	4,60	3,56	6,10	A++	-
	35	35	35	35	-	3,03	3,03	3,03	3,03	-	2,60	12,10	15,20	1,60	3,40	4,60	3,56	7,20	A++	-
	35	35	35	53	-	2,69	2,69	2,69	4,03	-	2,60	12,10	15,20	1,60	3,40	4,60	3,56	6,10	A++	-
	35	35	35	71	-	2,42	2,42	2,42	4,84	-	2,60	12,10	15,20	1,60	3,40	4,60	3,56	6,10	A++	-
	35	35	53	53	-	2,42	2,42	3,63	3,63	-	2,60	12,10	15,20	1,60	3,40	4,60	3,56	6,10	A++	-
	26	26	26	26	26	2,42	2,42	2,42	2,42	2,42	2,60	12,10	15,20	1,60	3,40	4,60	3,56	7,20	A++	-
	26	26	26	26	35	2,27	2,27	2,27	2,27	3,03	2,60	12,10	15,20	1,60	3,40	4,60	3,56	7,20	A++	-
	26	26	26	26	53	2,02	2,02	2,02	2,02	4,03	2,60	12,10	15,20	1,60	3,40	4,60	3,56	6,10	A++	-
	26	26	26	26	71	1,82	1,82	1,82	1,82	4,84	2,60	12,10	15,20	1,60	3,40	4,60	3,56	6,10	A++	-
	26	26	26	35	35	2,14	2,14	2,14	2,85	2,85	2,60	12,10	15,20	1,60	3,40	4,60	3,56	6,10	A++	-
	26	26	26	35	53	1,91	1,91	1,91	2,55	3,82	2,60	12,10	15,20	1,60	3,40	4,60	3,56	7,20	A++	-
	26	26	26	35	71	1,73	1,73	1,73	2,30	4,61	2,60	12,10	15,20	1,60	3,40	4,60	3,56	6,10	A++	-
	26	26	26	53	53	1,73	1,73	1,73	3,46	3,46	2,60	12,10	15,20	1,60	3,40	4,60	3,56	6,10	A++	-
	26	26	35	35	35	2,02	2,02	2,69	2,69	2,69	2,60	12,10	15,20	1,60	3,40	4,60	3,56	7,20	A++	-
	26	26	35	35	53	1,82	1,82	2,42	2,42	3,63	2,60	12,10	15,20	1,60	3,40	4,60	3,56	6,10	A++	-
	26	35	35	35	35	1,91	2,55	2,55	2,55	2,55	2,60	12,10	15,20	1,60	3,40	4,60	3,56	7,20	A++	-
	26	35	35	35	53	1,73	2,30	2,30	2,30	3,46	2,60	12,10	15,20	1,60	3,40	4,60	3,56	6,10	A++	-
	35	35	35	35	35	2,42	2,42	2,42	2,42	2,42	2,60	12,10	15,20	1,60	3,40	4,60	3,56	7,20	A++	-

Classe Energetica = Regolamento Delegato UE N.626/2011 relativo alla nuova etichettatura indicante il consumo di energia dei condizionatori d'aria.
 SEER = Regolamento UE N.206/2012 - - Valore misurato secondo la norma armonizzata EN14825.
 EER = Valore misurato secondo la norma armonizzata EN14511.

COMBINAZIONI RISCALDAMENTO R32

Unità esterne	Combinazioni					Resa nominale (kW)					Resa totale riscaldamento (kW)			Potenza assorbita (kW)			COP	SCOP	Classe Energetica	Conto Termico 3.0
	Unità A	Unità B	Unità C	Unità D	Unità E	Unità A	Unità B	Unità C	Unità D	Unità E	Min	Nom	Max	Min	Nom	Max				
MCKGM 402 Z2	26	-	-	-	-	2,80	-	-	-	-	2,49	2,80	3,02	0,30	0,80	1,80	3,50	4,00	A+	SI
	35	-	-	-	-	3,80	-	-	-	-	2,49	3,80	4,10	0,40	0,80	2,00	4,75	4,00	A+	SI
	26	26	-	-	-	2,20	2,20	-	-	-	2,50	4,40	5,40	0,60	0,97	2,25	4,54	4,20	A+	SI
	26	35	-	-	-	1,89	2,51	-	-	-	2,50	4,40	5,40	0,60	0,97	2,25	4,54	4,20	A+	SI
MCKGM 532 Z2	26	-	-	-	-	2,80	-	-	-	-	2,58	2,80	3,02	0,40	0,80	1,80	3,50	4,00	A+	SI
	35	-	-	-	-	3,80	-	-	-	-	2,58	3,80	4,10	0,40	0,80	2,00	4,75	4,00	A+	SI
	26	26	-	-	-	2,70	2,70	-	-	-	2,58	5,65	6,50	0,70	1,25	2,50	4,52	4,20	A+	SI
	26	35	-	-	-	2,31	3,09	-	-	-	2,58	5,65	6,50	0,70	1,25	2,50	4,52	4,20	A+	SI
	35	35	-	-	-	2,70	2,70	-	-	-	2,58	5,65	6,50	0,70	1,25	2,50	4,52	4,20	A+	SI
MCKGM 602 Z3	26	26	-	-	-	2,80	2,80	-	-	-	2,70	5,60	8,50	0,60	1,23	2,50	4,57	4,00	A+	SI
	26	35	-	-	-	2,70	3,80	-	-	-	2,70	6,50	8,50	0,80	1,43	2,90	4,55	4,00	A+	SI
	26	53	-	-	-	2,17	4,33	-	-	-	2,70	6,50	8,50	0,80	1,43	2,90	4,55	4,00	A+	SI
	35	35	-	-	-	3,25	3,25	-	-	-	2,70	6,50	8,50	0,80	1,43	2,90	4,55	4,00	A+	SI
	35	53	-	-	-	2,60	3,90	-	-	-	2,70	6,50	8,50	0,80	1,43	2,90	4,55	4,00	A+	SI
	26	26	26	-	-	2,17	2,17	2,17	-	-	2,70	6,50	8,50	0,80	1,43	2,90	4,55	4,30	A+	SI
	26	26	35	-	-	1,95	1,95	2,60	-	-	2,70	6,50	8,50	0,80	1,43	2,90	4,55	4,30	A+	SI
MCKGM 712 Z3	26	26	-	-	-	2,60	2,60	-	-	-	2,80	6,40	8,80	0,60	1,67	2,40	3,83	4,00	A+	SI
	26	35	-	-	-	2,60	3,80	-	-	-	2,80	7,50	8,80	0,60	1,95	2,60	3,84	4,00	A+	SI
	26	53	-	-	-	2,80	5,60	-	-	-	2,80	8,60	8,80	0,80	2,23	3,00	3,86	4,00	A+	SI
	35	35	-	-	-	4,25	4,25	-	-	-	2,80	8,60	8,80	0,80	2,23	3,00	3,86	4,00	A+	SI
	35	53	-	-	-	3,40	5,10	-	-	-	2,80	8,60	8,80	0,80	2,23	3,00	3,86	4,00	A+	SI
	53	53	-	-	-	4,25	4,25	-	-	-	2,80	8,60	8,80	0,80	2,23	3,00	3,86	4,00	A+	SI
	26	26	26	-	-	2,83	2,83	2,83	-	-	2,80	8,60	9,20	0,80	2,23	3,00	3,86	4,30	A+	SI
	26	26	35	-	-	2,55	2,55	3,40	-	-	2,80	8,60	9,20	0,80	2,23	3,00	3,86	4,30	A+	SI
	26	26	53	-	-	2,13	2,13	4,25	-	-	2,80	8,60	9,20	0,80	2,23	3,00	3,86	4,30	A+	SI
	26	35	35	-	-	2,32	3,09	3,09	-	-	2,80	8,60	9,20	0,80	2,23	3,00	3,86	4,30	A+	SI
	35	35	35	-	-	2,83	2,83	2,83	-	-	2,80	8,60	9,20	0,80	2,23	3,00	3,86	4,30	A+	SI
	MCKGM 822 Z4	26	26	-	-	-	2,80	2,80	-	-	-	2,80	5,60	10,00	0,70	1,41	2,50	3,96	4,00	A+
26		35	-	-	-	2,80	5,43	-	-	-	2,80	8,23	10,25	0,70	1,65	2,60	4,99	4,00	A+	SI
26		53	-	-	-	2,80	3,80	-	-	-	2,80	6,60	10,25	1,00	2,12	3,40	3,11	4,00	A+	SI
35		35	-	-	-	3,80	3,80	-	-	-	2,80	7,60	10,25	0,90	1,89	2,80	4,03	4,00	A+	SI
35		53	-	-	-	3,80	5,60	-	-	-	2,80	9,40	10,25	1,00	2,20	3,60	4,27	4,00	A+	SI
53		53	-	-	-	4,75	4,75	-	-	-	2,80	9,50	10,25	1,00	2,20	3,60	4,32	4,00	A+	SI
26		26	26	-	-	3,17	3,17	3,17	-	-	2,80	9,50	10,25	1,00	2,12	3,40	4,48	4,00	A+	SI
26		26	35	-	-	2,85	2,85	3,80	-	-	2,80	9,50	10,25	1,00	2,20	3,60	4,32	4,00	A+	SI
26		26	53	-	-	2,38	2,38	4,75	-	-	2,80	9,50	10,25	1,00	2,20	3,60	4,32	4,00	A+	SI
26		35	35	-	-	2,59	3,45	3,45	-	-	2,80	9,50	10,25	1,00	2,20	3,60	4,32	4,00	A+	SI
26		35	53	-	-	2,19	2,92	4,38	-	-	2,80	9,50	10,25	1,00	2,20	3,60	4,32	4,00	A+	SI
35		35	35	-	-	3,17	3,17	3,17	-	-	2,80	9,50	10,25	1,00	2,20	3,60	4,32	4,00	A+	SI
35		35	53	-	-	2,71	2,71	4,07	-	-	2,80	9,50	10,25	1,00	2,20	3,60	4,32	4,00	A+	SI
26		26	26	26	-	2,38	2,38	2,38	2,38	-	2,80	9,50	10,25	1,00	2,20	3,60	4,32	4,20	A+	SI
26		26	26	35	-	2,19	2,19	2,19	2,92	-	2,80	9,50	10,25	1,00	2,20	3,60	4,32	4,20	A+	SI
26		26	35	35	-	2,04	2,04	2,71	2,71	-	2,80	9,50	10,25	1,00	2,20	3,60	4,32	4,20	A+	SI
MCKGM 1202 Z5		26	35	-	-	-	2,80	3,80	-	-	-	3,00	6,60	7,75	1,61	2,30	4,20	2,87	4,00	A+
	26	53	-	-	-	2,80	5,60	-	-	-	3,00	8,40	9,96	1,61	2,60	4,50	3,23	4,00	A+	SI
	26	71	-	-	-	2,80	8,50	-	-	-	3,00	11,30	12,17	1,61	2,80	4,50	4,04	4,00	A+	SI
	35	35	-	-	-	3,80	3,80	-	-	-	3,00	7,60	8,85	1,61	2,60	4,50	2,92	4,00	A+	SI
	35	53	-	-	-	3,80	5,60	-	-	-	3,00	9,40	11,07	1,61	2,80	4,50	3,36	4,00	A+	SI
	35	71	-	-	-	3,80	8,50	-	-	-	3,00	12,30	13,28	1,61	2,80	4,50	4,39	4,00	A+	SI
	53	53	-	-	-	5,60	5,60	-	-	-	3,00	11,20	13,28	1,61	2,80	4,50	4,00	4,00	A+	SI
	53	71	-	-	-	5,57	7,43	-	-	-	3,00	13,00	15,50	1,61	3,19	5,00	4,08	4,00	A+	SI
	71	71	-	-	-	6,50	6,50	-	-	-	3,00	13,00	15,50	1,61	3,19	5,00	4,08	4,00	A+	SI
	26	26	26	-	-	2,80	2,80	2,80	-	-	3,00	8,40	9,96	1,61	2,60	4,50	3,23	4,00	A+	SI
	26	26	35	-	-	2,80	2,80	3,80	-	-	3,00	9,40	11,07	1,61	2,80	4,50	3,36	4,00	A+	SI
	26	26	53	-	-	2,80	2,80	5,60	-	-	3,00	11,20	13,28	1,61	2,80	4,50	4,00	4,00	A+	SI
	26	26	71	-	-	2,79	2,79	7,43	-	-	3,00	13,00	15,50	1,61	3,19	5,00	4,08	4,00	A+	SI
	26	35	35	-	-	2,80	3,80	3,80	-	-	3,00	10,40	12,17	1,61	2,80	4,50	3,71	4,00	A+	SI
	26	35	53	-	-	2,80	3,80	5,60	-	-	3,00	12,20	14,39	1,61	3,19	5,00	3,82	4,00	A+	SI
	26	35	71	-	-	2,60	3,47	6,93	-	-	3,00	13,00	15,50	1,61	3,19	5,00	4,08	4,00	A+	SI
	26	53	53	-	-	2,60	5,20	5,20	-	-	3,00	13,00	15,50	1,61	3,19	5,00	4,08	4,00	A+	SI
	26	53	71	-	-	2,29	4,59	6,12	-	-	3,00	13,00	15,50	1,61	3,19	5,00	4,08	4,00	A+	SI
	26	71	71	-	-	2,05	5,47	5,47	-	-	3,00	13,00	15,50	1,61	3,19	5,00	4,08	4,00	A+	SI
35	35	35	-	-	4,33	4,33	4,33	-	-	3,00	13,00	13,28	1,61	2,80	4,50	4,64	4,00	A+	SI	

Classe Energetica = Regolamento Delegato UE N.626/2011 relativo alla nuova etichettatura indicante il consumo di energia dei condizionatori d'aria.

SCOP = Regolamento UE N.206/2012 - N.2281/2016 - Valore misurato secondo la norma armonizzata EN14825.

COP = Valore misurato secondo la norma armonizzata EN14511.

COMBINAZIONI RISCALDAMENTO R32

Unità esterne	Combinazioni					Resa nominale (kW)					Resa totale riscaldamento (kW)			Potenza assorbita (kW)			COP	SCOP	Classe Energetica	Conto Termico 3.0
	Unità A	Unità B	Unità C	Unità D	Unità E	Unità A	Unità B	Unità C	Unità D	Unità E	Min	Nom	Max	Min	Nom	Max				
MCKGM 1202 Z5	35	35	53			3,71	3,71	5,57			3,00	13,00	15,50	1,61	3,19	5,00	4,08	4,00	A+	SI
	35	35	71			3,25	3,25	6,50			3,00	13,00	15,50	1,61	3,19	5,00	4,08	4,00	A+	SI
	35	53	53			3,25	4,88	4,88			3,00	13,00	15,50	1,61	3,19	5,00	4,08	4,00	A+	SI
	35	53	71			2,89	4,33	5,78			3,00	13,00	15,50	1,61	3,19	5,00	4,08	4,00	A+	SI
	35	71	71			2,60	5,20	5,20			3,00	13,00	15,50	1,61	3,19	5,00	4,08	4,00	A+	SI
	53	53	53			4,33	4,33	4,33			3,00	13,00	15,50	1,61	3,19	5,00	4,08	4,00	A+	SI
	53	53	71			3,90	3,90	5,20			3,00	13,00	15,50	1,61	3,19	5,00	4,08	4,00	A+	SI
	26	26	26	26		3,25	3,25	3,25	3,25		3,00	13,00	14,00	1,61	3,00	4,80	4,33	4,00	A+	SI
	26	26	26	35		3,00	3,00	3,00	4,00		3,00	13,00	14,39	1,61	3,19	5,00	4,08	4,00	A+	SI
	26	26	26	53		2,60	2,60	2,60	5,20		3,00	13,00	15,50	1,61	3,19	5,00	4,08	4,00	A+	SI
	26	26	26	71		2,29	2,29	2,29	6,12		3,00	13,00	15,50	1,61	3,19	5,00	4,08	4,00	A+	SI
	26	26	35	35		2,79	2,79	3,71	3,71		3,00	13,00	15,50	1,61	3,19	5,00	4,08	4,00	A+	SI
	26	26	35	53		2,44	2,44	3,25	4,88		3,00	13,00	15,50	1,61	3,19	5,00	4,08	4,00	A+	SI
	26	26	35	71		2,17	2,17	2,89	5,78		3,00	13,00	15,50	1,61	3,19	5,00	4,08	4,00	A+	SI
	26	26	53	53		2,17	2,17	4,33	4,33		3,00	13,00	15,50	1,61	3,19	5,00	4,08	4,00	A+	SI
	26	26	53	71		1,95	1,95	3,90	5,20		3,00	13,00	15,50	1,61	3,19	5,00	4,08	4,00	A+	SI
	26	35	35	35		2,60	3,47	3,47	3,47		3,00	13,00	15,50	1,61	3,19	5,00	4,08	4,00	A+	SI
	26	35	35	53		2,29	3,06	3,06	4,59		3,00	13,00	15,50	1,61	3,19	5,00	4,08	4,00	A+	SI
	26	35	35	71		2,05	2,74	2,74	5,47		3,00	13,00	15,50	1,61	3,19	5,00	4,08	4,00	A+	SI
	26	35	53	53		2,05	2,74	4,11	4,11		3,00	13,00	15,50	1,61	3,19	5,00	4,08	4,00	A+	SI
	26	35	53	71		1,86	2,48	3,71	4,95		3,00	13,00	15,50	1,61	3,19	5,00	4,08	4,00	A+	SI
	26	53	53	53		1,86	3,71	3,71	3,71		3,00	13,00	15,50	1,61	3,19	5,00	4,08	4,00	A+	SI
	35	35	35	35		3,25	3,25	3,25	3,25		3,00	13,00	15,50	1,61	3,19	5,00	4,08	4,00	A+	SI
	35	35	35	53		2,89	2,89	2,89	4,33		3,00	13,00	15,50	1,61	3,19	5,00	4,08	4,00	A+	SI
	35	35	35	71		2,60	2,60	2,60	5,20		3,00	13,00	15,50	1,61	3,19	5,00	4,08	4,00	A+	SI
	35	35	53	53		2,60	2,60	3,90	3,90		3,00	13,00	15,50	1,61	3,19	5,00	4,08	4,00	A+	SI
	26	26	26	26	26	2,60	2,60	2,60	2,60	2,60	3,00	13,00	15,50	1,61	3,19	5,00	4,08	4,20	A+	SI
	26	26	26	26	35	2,44	2,44	2,44	2,44	3,25	3,00	13,00	15,50	1,61	3,19	5,00	4,08	4,20	A+	SI
	26	26	26	26	53	2,17	2,17	2,17	2,17	4,33	3,00	13,00	15,50	1,61	3,19	5,00	4,08	4,00	A+	SI
	26	26	26	26	71	1,95	1,95	1,95	1,95	5,20	3,00	13,00	15,50	1,61	3,19	5,00	4,08	4,00	A+	SI
	26	26	26	35	35	2,29	2,29	2,29	3,06	3,06	3,00	13,00	15,50	1,61	3,19	5,00	4,08	4,20	A+	SI
	26	26	26	35	53	2,05	2,05	2,05	2,74	4,11	3,00	13,00	15,50	1,61	3,19	5,00	4,08	4,00	A+	SI
	26	26	26	35	71	1,86	1,86	1,86	2,48	4,95	3,00	13,00	15,50	1,61	3,19	5,00	4,08	4,00	A+	SI
	26	26	26	53	53	1,86	1,86	1,86	3,71	3,71	3,00	13,00	15,50	1,61	3,19	5,00	4,08	4,00	A+	SI
	26	26	35	35	35	2,17	2,17	2,89	2,89	2,89	3,00	13,00	15,50	1,61	3,19	5,00	4,08	4,20	A+	SI
26	26	35	35	53	1,95	1,95	2,60	2,60	3,90	3,00	13,00	15,50	1,61	3,19	5,00	4,08	4,00	A+	SI	
26	35	35	35	35	2,05	2,74	2,74	2,74	2,74	3,00	13,00	15,50	1,61	3,19	5,00	4,08	4,20	A+	SI	
26	35	35	35	53	1,86	2,48	2,48	2,48	3,71	3,00	13,00	15,50	1,61	3,19	5,00	4,08	4,00	A+	SI	
35	35	35	35	35	2,60	2,60	2,60	2,60	2,60	3,00	13,00	15,50	1,61	3,19	5,00	4,08	4,20	A+	SI	

Classe Energetica = Regolamento Delegato UE N.626/2011 relativo alla nuova etichettatura indicante il consumo di energia dei condizionatori d'aria.
 SCOP = Regolamento UE N.206/2012 - N.2281/2016 - Valore misurato secondo la norma armonizzata EN14825.
 COP = Valore misurato secondo la norma armonizzata EN14511.

COMBINAZIONI RAFFRESCAMENTO SENZA SERBATOIO ACS R32

Unità esterne	Combinazioni				Resa nominale (kW)				Resa totale raffreddamento (kW)			Potenza assorbita (kW)			EER	SEER	Classe Energetica	Bonus casa	Conto Termico 3.0
	Unità A	Unità B	Unità C	Unità D	Unità A	Unità B	Unità C	Unità D	Min	Nom	Max	Min	Nom	Max					
MCKGWM 1002 Z3W	Riservato al serbatoio	26	26		-	2,60	2,60		2,60	5,20	6,50	1,60	1,90	3,50	2,74	6.10	A++	NO	-
		26	35		-	2,60	3,50		2,60	6,10	7,50	1,60	2,30	3,50	2,65	6.10	A++	NO	-
		26	53		-	2,60	5,25		2,60	7,85	9,00	1,60	2,40	3,50	3,27	6.10	A++	NO	-
		26	71		-	2,60	7,10		2,60	9,70	11,00	1,60	2,60	3,60	3,73	6.10	A++	NO	-
		35	35		-	3,50	3,50		2,60	7,00	9,20	1,60	2,40	3,50	2,92	6.10	A++	NO	-
		35	53		-	3,50	5,25		2,60	8,75	10,00	1,60	2,40	3,50	3,65	6.10	A++	NO	-
		35	71		-	3,50	7,10		2,60	10,60	12,00	1,60	2,95	4,60	3,59	6.10	A++	SI	-
		53	53		-	5,25	5,25		2,60	10,60	12,00	1,60	2,95	4,60	3,59	6.10	A++	SI	-
		53	71		-	4,54	6,06		2,60	10,60	12,00	1,60	2,95	4,60	3,59	6.10	A++	SI	-
		71	71		-	5,30	5,30		2,60	10,60	12,00	1,60	2,95	4,60	3,59	6.10	A++	SI	-
		26	26	26	-	2,60	2,60	2,60	2,60	7,80	10,00	1,60	2,40	3,50	3,25	6.10	A++	NO	-
		26	26	35	-	2,60	2,60	3,50	2,60	8,70	11,00	1,60	2,60	3,60	3,35	6.10	A++	NO	-
		26	26	53	-	2,60	2,60	5,25	2,60	10,60	12,00	1,60	2,95	4,60	3,59	6.10	A++	SI	-
		26	26	71	-	2,27	2,27	6,06	2,60	10,60	12,00	1,60	2,95	4,60	3,59	6.10	A++	SI	-
		26	35	35	-	2,60	3,50	3,50	2,60	9,60	11,00	1,60	2,60	4,60	3,69	6.10	A++	NO	-
		26	35	53	-	2,45	3,26	4,89	2,60	10,60	12,00	1,60	2,95	4,60	3,59	6.10	A++	SI	-
		26	35	71	-	2,12	2,83	5,65	2,60	10,60	12,00	1,60	2,95	4,60	3,59	6.10	A++	SI	-
		26	53	53	-	2,12	4,24	4,24	2,60	10,60	12,00	1,60	2,95	4,60	3,59	6.10	A++	SI	-
		26	53	71	-	1,87	3,74	4,99	2,60	10,60	12,00	1,60	2,95	4,60	3,59	6.10	A++	SI	-
		35	35	35	-	3,50	3,50	3,50	2,60	10,60	12,00	1,60	2,95	4,60	3,59	7.20	A++	SI	-
		35	35	53	-	3,03	3,03	4,54	2,60	10,60	12,00	1,60	2,95	4,60	3,59	6.10	A++	SI	-
		35	35	71	-	2,65	2,65	5,30	2,60	10,60	12,00	1,60	2,95	4,60	3,59	6.10	A++	SI	-
		35	53	53	-	2,65	3,98	3,98	2,60	10,60	12,00	1,60	2,95	4,60	3,59	6.10	A++	SI	-
		35	53	71	-	2,36	3,53	4,71	2,60	10,60	12,00	1,60	2,95	4,60	3,59	6.10	A++	SI	-
53	53	53	-	3,53	3,53	3,53	2,60	10,60	12,00	1,60	2,95	4,60	3,59	6.10	A++	SI	-		

Classe Energetica = Regolamento Delegato UE N.626/2011 relativo alla nuova etichettatura indicante il consumo di energia dei condizionatori d'aria.

SEER = Regolamento UE N.206/2012 - N.2281/2016 - Valore misurato secondo la norma armonizzata EN14825.

EER = Valore misurato secondo la norma armonizzata EN14511.

COMBINAZIONI RAFFRESCAMENTO SENZA SERBATOIO ACS R32

Unità esterne	Combinazioni					Resa nominale (kW)					Resa totale raffrescamento (kW)			Potenza assorbita (kW)			EER	SEER	Classe Energetica	Bonus casa	Conto Termico 3.0	
	Unità A	Unità B	Unità C	Unità D	Unità E	Unità A	Unità B	Unità C	Unità D	Unità E	Min	Nom	Max	Min	Nom	Max						
MCKGWM 1202 24W	Riservato al serbatoio	26	26	-	-	-	2,60	2,60	-	-	2,60	5,20	6,50	1,60	1,90	3,50	2,74	6,10	A+++	NO	-	
		26	35	-	-	-	2,60	3,50	-	-	2,60	6,10	7,50	1,60	2,30	3,50	2,65	6,10	A+++	NO	-	
		26	53	-	-	-	2,60	5,25	-	-	2,60	7,85	9,00	1,60	2,40	3,50	3,27	6,10	A+++	NO	-	
		26	71	-	-	-	2,60	7,10	-	-	2,60	9,70	11,00	1,60	2,60	3,60	3,73	6,10	A+++	NO	-	
		35	35	-	-	-	3,50	3,50	-	-	2,60	7,00	9,20	1,60	2,40	3,50	2,92	6,10	A+++	NO	-	
		35	53	-	-	-	3,50	5,25	-	-	2,60	8,75	10,00	1,60	2,40	3,50	3,65	6,10	A+++	NO	-	
		35	71	-	-	-	3,50	7,10	-	-	2,60	10,60	12,00	1,60	2,95	4,60	3,59	6,10	A+++	SI	-	
		53	53	-	-	-	5,25	5,25	-	-	2,60	10,60	12,00	1,60	2,95	4,60	3,59	6,10	A+++	SI	-	
		53	71	-	-	-	4,54	6,06	-	-	2,60	10,60	12,00	1,60	2,95	4,60	3,59	6,10	A+++	SI	-	
		71	71	-	-	-	5,30	5,30	-	-	2,60	10,60	12,00	1,60	2,95	4,60	3,59	6,10	A+++	SI	-	
		26	26	26	-	-	2,60	2,60	2,60	-	-	2,60	7,80	10,00	1,60	2,40	3,50	3,25	6,10	A+++	NO	-
		26	26	35	-	-	2,60	2,60	3,50	-	-	2,60	8,70	11,00	1,60	2,60	3,60	3,35	6,10	A+++	NO	-
		26	26	53	-	-	2,60	2,60	5,25	-	-	2,60	10,60	12,00	1,60	2,95	4,60	3,59	6,10	A+++	SI	-
		26	26	71	-	-	2,27	2,27	6,06	-	-	2,60	10,60	12,00	1,60	2,95	4,60	3,59	6,10	A+++	SI	-
		26	35	35	-	-	2,60	3,50	3,50	-	-	2,60	9,60	11,00	1,60	2,60	4,60	3,69	6,10	A+++	NO	-
		26	35	53	-	-	2,45	3,26	4,89	-	-	2,60	10,60	12,00	1,60	2,95	4,60	3,59	6,10	A+++	SI	-
		26	35	71	-	-	2,12	2,83	5,65	-	-	2,60	10,60	12,00	1,60	2,95	4,60	3,59	6,10	A+++	SI	-
		26	53	53	-	-	2,12	4,24	4,24	-	-	2,60	10,60	12,00	1,60	2,95	4,60	3,59	6,10	A+++	SI	-
		26	53	71	-	-	1,87	3,74	4,99	-	-	2,60	10,60	12,00	1,60	2,95	4,60	3,59	6,10	A+++	SI	-
		35	35	35	-	-	3,50	3,50	3,50	-	-	2,60	10,60	12,00	1,60	2,95	4,60	3,59	7,20	A+++	SI	-
		35	35	53	-	-	3,03	3,03	4,54	-	-	2,60	10,60	12,00	1,60	2,95	4,60	3,59	6,10	A+++	SI	-
		35	35	71	-	-	2,65	2,65	5,30	-	-	2,60	10,60	12,00	1,60	2,95	4,60	3,59	6,10	A+++	SI	-
		35	53	53	-	-	2,65	3,98	3,98	-	-	2,60	10,60	12,00	1,60	2,95	4,60	3,59	6,10	A+++	SI	-
		35	53	71	-	-	2,36	3,53	4,71	-	-	2,60	10,60	12,00	1,60	2,95	4,60	3,59	6,10	A+++	SI	-
		53	53	53	-	-	3,53	3,53	3,53	-	-	2,60	10,60	12,00	1,60	2,95	4,60	3,59	6,10	A+++	SI	-
		53	53	71	-	-	3,63	3,63	4,84	-	-	2,60	12,10	15,20	1,60	3,40	4,60	3,56	6,10	A+++	SI	-
		26	26	26	26	-	2,60	2,60	2,60	2,60	-	2,60	10,60	13,02	1,60	3,00	4,60	3,53	6,10	A+++	SI	-
		26	26	26	35	-	2,60	2,60	2,60	3,50	-	2,60	11,30	14,11	1,60	3,20	4,60	3,53	6,10	A+++	SI	-
		26	26	26	53	-	2,42	2,42	2,42	4,84	-	2,60	12,10	15,20	1,60	3,40	4,60	3,56	6,10	A+++	SI	-
		26	26	26	71	-	2,14	2,14	2,14	5,69	-	2,60	12,10	15,20	1,60	3,40	4,60	3,56	6,10	A+++	SI	-
		26	26	35	35	-	2,59	2,59	3,46	3,46	-	2,60	12,10	15,20	1,60	3,40	4,60	3,56	7,20	A+++	SI	-
		26	26	35	53	-	2,27	2,27	3,03	4,54	-	2,60	12,10	15,20	1,60	3,40	4,60	3,56	6,10	A+++	SI	-
		26	26	35	71	-	2,02	2,02	2,69	5,38	-	2,60	12,10	15,20	1,60	3,40	4,60	3,56	6,10	A+++	SI	-
		26	26	53	53	-	2,02	2,02	4,03	4,03	-	2,60	12,10	15,20	1,60	3,40	4,60	3,56	6,10	A+++	SI	-
		26	26	53	71	-	1,82	1,82	3,63	4,84	-	2,60	12,10	15,20	1,60	3,40	4,60	3,56	6,10	A+++	SI	-
		26	35	35	35	-	2,42	3,23	3,23	3,23	-	2,60	12,10	15,20	1,60	3,40	4,60	3,56	6,10	A+++	SI	-
		26	35	35	53	-	2,14	2,85	2,85	4,27	-	2,60	12,10	15,20	1,60	3,40	4,60	3,56	6,10	A+++	SI	-
		26	35	35	71	-	1,91	2,55	2,55	5,09	-	2,60	12,10	15,20	1,60	3,40	4,60	3,56	6,10	A+++	SI	-
		26	35	53	53	-	1,91	2,55	3,82	3,82	-	2,60	12,10	15,20	1,60	3,40	4,60	3,56	6,10	A+++	SI	-
		26	35	53	71	-	1,73	2,30	3,46	4,61	-	2,60	12,10	15,20	1,60	3,40	4,60	3,56	6,10	A+++	SI	-
26	53	53	53	-	1,73	3,46	3,46	3,46	-	2,60	12,10	15,20	1,60	3,40	4,60	3,56	6,10	A+++	SI	-		
35	35	35	35	-	3,03	3,03	3,03	3,03	-	2,60	12,10	15,20	1,60	3,40	4,60	3,56	6,10	A+++	SI	-		
35	35	35	53	-	2,69	2,69	2,69	4,03	-	2,60	12,10	15,20	1,60	3,40	4,60	3,56	6,10	A+++	SI	-		
35	35	35	71	-	2,42	2,42	2,42	4,84	-	2,60	12,10	15,20	1,60	3,40	4,60	3,56	6,10	A+++	SI	-		
35	35	53	53	-	2,42	2,42	3,63	3,63	-	2,60	12,10	15,20	1,60	3,40	4,60	3,56	6,10	A+++	SI	-		

Classe Energetica = Regolamento Delegato UE N.626/2011 relativo alla nuova etichettatura indicante il consumo di energia dei condizionatori d'aria.
SEER = Regolamento UE N.206/2012 - N.2281/2016 - Valore misurato secondo la norma armonizzata EN14825.
EER = Valore misurato secondo la norma armonizzata EN14511.

COMBINAZIONI RISCALDAMENTO SENZA SERBATOIO ACS R32

Unità esterne	Combinazioni				Resa nominale (kW)				Resa totale riscaldamento (kW)			Potenza assorbita (kW)			COP	SCOP	Classe Energetica	Bonus casa	Conto Termico 3.0
	Unità A	Unità B	Unità C	Unità D	Unità A	Unità B	Unità C	Unità D	Min	Nom	Max	Min	Nom	Max					
MCKGWM 1002 Z3W	Riservato al serbatoio	26	26		-	2,80	2,80		3,00	5,60	7,00	1,61	1,90	3,60	2,95	4,0	A+	NO	SI
		26	35		-	2,80	3,80		3,00	6,60	8,16	1,61	2,30	3,80	2,87	4,0	A+	NO	SI
		26	53		-	2,80	5,60		3,00	8,40	10,50	1,61	2,80	4,20	3,00	4,0	A+	NO	SI
		26	71		-	2,80	8,20		3,00	11,00	12,83	1,61	3,04	5,00	3,62	4,0	A+	NO	SI
		35	35		-	3,80	3,80		3,00	7,60	9,33	1,61	2,60	4,00	2,92	4,0	A+	NO	SI
		35	53		-	3,80	5,60		3,00	9,40	11,66	1,61	2,90	4,80	3,24	4,0	A+	NO	SI
		35	71		-	3,80	8,20		3,00	12,00	14,00	1,61	3,20	5,00	3,75	4,0	A+	SI	SI
		53	53		-	5,60	5,60		3,00	12,00	14,00	1,61	3,20	5,00	3,75	4,0	A+	SI	SI
		53	71		-	5,14	6,86		3,00	12,00	14,00	1,61	3,20	5,00	3,75	4,0	A+	SI	SI
		71	71		-	6,00	6,00		3,00	12,00	14,00	1,61	3,20	5,00	3,75	4,0	A+	SI	SI
		26	26	26	-	2,80	2,80	2,80	3,00	8,40	10,50	1,61	2,80	4,20	3,00	4,0	A+	NO	SI
		26	26	35	-	2,80	2,80	3,80	3,00	9,40	11,66	1,61	2,90	4,80	3,24	4,0	A+	NO	SI
		26	26	53	-	2,80	2,80	5,60	3,00	12,00	14,00	1,61	3,20	5,00	3,75	4,0	A+	SI	SI
		26	26	71	-	2,57	2,57	6,86	3,00	12,00	14,00	1,61	3,20	5,00	3,75	4,0	A+	SI	SI
		26	35	35	-	2,80	3,80	3,80	3,00	10,40	12,83	1,61	3,04	5,00	3,42	4,0	A+	NO	SI
		26	35	53	-	2,77	3,69	5,54	3,00	12,00	14,00	1,61	3,20	5,00	3,75	4,0	A+	SI	SI
		26	35	71	-	2,40	3,20	6,40	3,00	12,00	14,00	1,61	3,20	5,00	3,75	4,0	A+	SI	SI
		26	53	53	-	2,40	4,80	4,80	3,00	12,00	14,00	1,61	3,20	5,00	3,75	4,0	A+	SI	SI
		26	53	71	-	2,12	4,24	5,65	3,00	12,00	14,00	1,61	3,20	5,00	3,75	4,0	A+	SI	SI
		35	35	35	-	3,80	3,80	3,80	3,00	12,00	14,00	1,61	3,20	5,00	3,75	4,2	A+	SI	SI
35	35	53	-	3,43	3,43	5,14	3,00	12,00	14,00	1,61	3,20	5,00	3,75	4,2	A+	SI	SI		
35	35	71	-	3,00	3,00	6,00	3,00	12,00	14,00	1,61	3,20	5,00	3,75	4,2	A+	SI	SI		
35	53	53	-	3,00	4,50	4,50	3,00	12,00	14,00	1,61	3,20	5,00	3,75	4,2	A+	SI	SI		
35	53	71	-	2,67	4,00	5,33	3,00	12,00	14,00	1,61	3,20	5,00	3,75	4,2	A+	SI	SI		
53	53	53	-	4,00	4,00	4,00	3,00	12,00	14,00	1,61	3,20	5,00	3,75	4,2	A+	SI	SI		

Classe Energetica = Regolamento Delegato UE N.626/2011 relativo alla nuova etichettatura indicante il consumo di energia dei condizionatori d'aria.

SCOP = Regolamento UE N.206/2012 - N.2281/2016 - Valore misurato secondo la norma armonizzata EN14825.

COP = Valore misurato secondo la norma armonizzata EN14511.

COMBINAZIONI RISCALDAMENTO SENZA SERBATOIO ACS R32

Unità esterne	Combinazioni					Resa nominale (kW)					Resa totale riscaldamento (kW)			Potenza assorbita (kW)			COP	SCOP	Classe Energetica	Bonus casa	Conto Termico 3.0	
	Unità A	Unità B	Unità C	Unità D	Unità E	Unità A	Unità B	Unità C	Unità D	Unità E	Min	Nom	Max	Min	Nom	Max						
MCKGWM 1202 Z4W	Riservato al serbatoio	26	26	-	-	-	2,80	2,80	-	-	3,00	5,60	7,00	1,61	1,90	3,60	2,95	4,0	A+	NO	SI	
		26	35	-	-	-	2,80	3,80	-	-	3,00	6,60	8,16	1,61	2,30	3,80	2,87	4,0	A+	NO	SI	
		26	53	-	-	-	2,80	5,60	-	-	3,00	8,40	10,50	1,61	2,80	4,20	3,00	4,0	A+	NO	SI	
		26	71	-	-	-	2,80	8,20	-	-	3,00	11,00	12,83	1,61	3,04	5,00	3,62	4,0	A+	NO	SI	
		35	35	-	-	-	3,80	3,80	-	-	3,00	7,60	9,33	1,61	2,60	4,00	2,92	4,0	A+	NO	SI	
		35	53	-	-	-	3,80	5,60	-	-	3,00	9,40	11,66	1,61	2,90	4,80	3,24	4,0	A+	NO	SI	
		35	71	-	-	-	3,80	8,20	-	-	3,00	12,00	14,00	1,61	3,20	5,00	3,75	4,0	A+	SI	SI	
		53	53	-	-	-	5,60	5,60	-	-	3,00	12,00	14,00	1,61	3,20	5,00	3,75	4,0	A+	SI	SI	
		53	71	-	-	-	5,14	6,86	-	-	3,00	12,00	14,00	1,61	3,20	5,00	3,75	4,0	A+	SI	SI	
		71	71	-	-	-	6,00	6,00	-	-	3,00	12,00	14,00	1,61	3,20	5,00	3,75	4,0	A+	SI	SI	
		26	26	26	-	-	2,80	2,80	2,80	-	-	3,00	8,40	10,50	1,61	2,80	4,20	3,00	4,0	A+	NO	SI
		26	26	35	-	-	2,80	2,80	3,80	-	-	3,00	9,40	11,66	1,61	2,90	4,80	3,24	4,0	A+	NO	SI
		26	26	53	-	-	2,80	2,80	5,60	-	-	3,00	12,00	14,00	1,61	3,20	5,00	3,75	4,0	A+	SI	SI
		26	26	71	-	-	2,57	2,57	6,86	-	-	3,00	12,00	14,00	1,61	3,20	5,00	3,75	4,0	A+	SI	SI
		26	35	35	-	-	2,80	3,80	3,80	-	-	3,00	10,40	12,83	1,61	3,04	5,00	3,42	4,0	A+	NO	SI
		26	35	53	-	-	2,77	3,69	5,54	-	-	3,00	12,00	14,00	1,61	3,20	5,00	3,75	4,0	A+	SI	SI
		26	35	71	-	-	2,40	3,20	6,40	-	-	3,00	12,00	14,00	1,61	3,20	5,00	3,75	4,0	A+	SI	SI
		26	53	53	-	-	2,40	4,80	4,80	-	-	3,00	12,00	14,00	1,61	3,20	5,00	3,75	4,0	A+	SI	SI
		26	53	71	-	-	2,12	4,24	5,65	-	-	3,00	12,00	14,00	1,61	3,20	5,00	3,75	4,0	A+	SI	SI
		35	35	35	-	-	3,80	3,80	3,80	-	-	3,00	12,00	14,00	1,61	3,20	5,00	3,75	4,2	A+	SI	SI
		35	35	53	-	-	3,43	3,43	5,14	-	-	3,00	12,00	14,00	1,61	3,20	5,00	3,75	4,2	A+	SI	SI
		35	35	71	-	-	3,00	3,00	6,00	-	-	3,00	12,00	14,00	1,61	3,20	5,00	3,75	4,2	A+	SI	SI
		35	53	53	-	-	3,00	4,50	4,50	-	-	3,00	12,00	14,00	1,61	3,20	5,00	3,75	4,2	A+	SI	SI
		35	53	71	-	-	2,67	4,00	5,33	-	-	3,00	12,00	14,00	1,61	3,20	5,00	3,75	4,2	A+	SI	SI
		53	53	53	-	-	4,00	4,00	4,00	-	-	3,00	12,00	14,00	1,61	3,20	5,00	3,75	4,2	A+	SI	SI
		53	53	71	-	-	3,90	3,90	5,20	-	-	3,00	13,00	15,50	1,61	3,35	5,00	3,88	4,0	A+	SI	SI
		26	26	26	26	-	2,80	2,80	2,80	2,80	3,00	12,00	14,00	1,61	3,20	4,80	3,75	4,1	A+	SI	SI	
		26	26	26	35	-	2,80	2,80	2,80	3,80	3,00	12,50	14,39	1,61	3,20	5,00	3,91	4,1	A+	SI	SI	
		26	26	26	53	-	2,60	2,60	2,60	5,20	3,00	13,00	15,50	1,61	3,35	5,00	3,88	4,1	A+	SI	SI	
		26	26	26	71	-	2,29	2,29	2,29	6,12	3,00	13,00	15,50	1,61	3,35	5,00	3,88	4,1	A+	SI	SI	
		26	26	35	35	-	2,79	2,79	3,71	3,71	3,00	13,00	15,50	1,61	3,35	5,00	3,88	4,1	A+	SI	SI	
		26	26	35	53	-	2,44	2,44	3,25	4,88	3,00	13,00	15,50	1,61	3,35	5,00	3,88	4,1	A+	SI	SI	
		26	26	35	71	-	2,17	2,17	2,89	5,78	3,00	13,00	15,50	1,61	3,35	5,00	3,88	4,1	A+	SI	SI	
		26	26	53	53	-	2,17	2,17	4,33	4,33	3,00	13,00	15,50	1,61	3,35	5,00	3,88	4,1	A+	SI	SI	
		26	26	53	71	-	1,95	1,95	3,90	5,20	3,00	13,00	15,50	1,61	3,35	5,00	3,88	4,1	A+	SI	SI	
		26	35	35	35	-	2,60	3,47	3,47	3,47	3,00	13,00	15,50	1,61	3,35	5,00	3,88	4,1	A+	SI	SI	
		26	35	35	53	-	2,29	3,06	3,06	4,59	3,00	13,00	15,50	1,61	3,35	5,00	3,88	4,1	A+	SI	SI	
		26	35	35	71	-	2,05	2,74	2,74	5,47	3,00	13,00	15,50	1,61	3,35	5,00	3,88	4,1	A+	SI	SI	
		26	35	53	53	-	2,05	2,74	4,11	4,11	3,00	13,00	15,50	1,61	3,35	5,00	3,88	4,1	A+	SI	SI	
		26	35	53	71	-	1,86	2,48	3,71	4,95	3,00	13,00	15,50	1,61	3,35	5,00	3,88	4,1	A+	SI	SI	
		26	53	53	53	-	1,86	3,71	3,71	3,71	3,00	13,00	15,50	1,61	3,35	5,00	3,88	4,1	A+	SI	SI	
		35	35	35	35	-	3,25	3,25	3,25	3,25	3,00	13,00	15,50	1,61	3,35	5,00	3,88	4,1	A+	SI	SI	
		35	35	35	53	-	2,89	2,89	2,89	4,33	3,00	13,00	15,50	1,61	3,35	5,00	3,88	4,1	A+	SI	SI	
		35	35	35	71	-	2,60	2,60	2,60	5,20	3,00	13,00	15,50	1,61	3,35	5,00	3,88	4,1	A+	SI	SI	
		35	35	53	53	-	2,60	2,60	3,90	3,90	3,00	13,00	15,50	1,61	3,35	5,00	3,88	4,1	A+	SI	SI	

Classe Energetica = Regolamento Delegato UE N.626/2011 relativo alla nuova etichettatura indicante il consumo di energia dei condizionatori d'aria.
 SCOP = Regolamento UE N.206/2012 - N.2281/2016 - Valore misurato secondo la norma armonizzata EN14825.
 COP = Valore misurato secondo la norma armonizzata EN14511.

COMBINAZIONI RAFFRESCAMENTO CON SERBATOIO ACS R32

Unità esterne	Combinazioni				Resa nominale (kW)				Resa totale ACS (kW)			Resa totale raffrescamento (kW)			Potenza assorbita (kW)			
	Unità A	Unità B	Unità C	Unità D	Unità A	Unità B	Unità C	Unità D	Min	Nom	Max	Min	Nom	Max	Min	Nom	Max	
MCKGWM 1002 Z3W	MWTGM 200 Z4W	26	-	-	-	4,20	2,60	-	-	2,20	4,20	4,60	2,20	2,60	3,00	1,60	2,30	3,50
		35	-	-	-	4,20	3,50	-	-	2,20	4,20	4,60	2,20	3,50	4,00	1,60	2,40	3,50
		53	-	-	-	4,20	5,25	-	-	2,20	4,20	4,60	2,20	5,25	5,80	1,60	2,40	3,50
		71	-	-	-	4,20	7,10	-	-	2,20	4,20	4,60	2,20	7,10	8,80	1,60	3,00	4,60
		26	26	-	-	4,20	2,60	2,60	-	2,20	4,20	4,60	2,60	5,20	6,50	1,60	2,70	5,00
		26	35	-	-	4,20	2,60	3,50	-	2,20	4,20	4,60	2,60	6,10	7,50	1,60	3,10	5,00
		26	53	-	-	4,20	2,60	5,25	-	2,20	4,20	4,60	2,60	7,85	9,00	1,60	3,20	5,00
		26	71	-	-	4,20	2,60	7,10	-	2,20	4,20	4,60	2,60	9,70	11,00	1,60	3,40	5,10
		35	35	-	-	4,20	3,50	3,50	-	2,20	4,20	4,60	2,60	7,00	9,20	1,60	3,20	5,00
		35	53	-	-	4,20	3,50	5,25	-	2,20	4,20	4,60	2,60	8,75	10,00	1,60	3,20	5,00
		35	71	-	-	4,20	3,50	7,10	-	2,20	4,20	4,60	2,60	10,60	12,00	1,60	3,80	6,10
		53	53	-	-	4,20	5,25	5,25	-	2,20	4,20	4,60	2,60	10,50	12,00	1,60	3,80	6,10
		53	71	-	-	4,20	4,54	6,06	-	2,20	4,20	4,60	2,60	10,60	12,00	1,60	3,80	6,10
		26	26	26	-	4,20	2,60	2,60	2,60	2,20	4,20	4,60	2,60	7,80	10,00	1,60	3,20	5,00
		26	26	35	-	4,20	2,60	2,60	3,50	2,20	4,20	4,60	2,60	8,70	11,00	1,60	3,40	5,10
		26	26	53	-	4,20	2,60	2,60	5,25	2,20	4,20	4,60	2,60	10,45	12,00	1,60	3,80	6,10
		26	26	71	-	4,20	2,27	2,27	6,06	2,20	4,20	4,60	2,60	10,60	12,00	1,60	3,80	6,10
		26	35	35	-	4,20	2,60	3,50	3,50	2,20	4,20	4,60	2,60	9,60	11,00	1,60	3,80	6,10
		26	35	53	-	4,20	2,45	3,26	4,89	2,20	4,20	4,60	2,60	10,60	12,00	1,60	3,80	6,10
		35	35	35	-	4,20	3,50	3,50	3,50	2,20	4,20	4,60	2,60	10,50	12,00	1,60	3,80	6,10
35	35	53	-	4,20	3,03	3,03	4,54	2,20	4,20	4,60	2,60	10,60	12,00	1,60	3,80	6,10		

Unità esterne	Combinazioni					Resa nominale (kW)					Resa totale ACS (kW)			Resa totale raffrescamento (kW)			Potenza assorbita (kW)			
	Unità A	Unità B	Unità C	Unità D	Unità E	Unità A	Unità B	Unità C	Unità D	Unità E	Min	Nom	Max	Min	Nom	Max	Min	Nom	Max	
MCKGWM 1202 Z4W	MWTGM 200 Z4W	26	-	-	-	-	4,20	2,60	-	-	-	2,20	4,20	4,60	2,20	2,60	3,00	1,60	2,30	3,50
		35	-	-	-	-	4,20	3,50	-	-	-	2,20	4,20	4,60	2,20	3,50	4,00	1,60	2,40	3,50
		53	-	-	-	-	4,20	5,25	-	-	-	2,20	4,20	4,60	2,20	5,25	5,80	1,60	2,40	3,50
		71	-	-	-	-	4,20	7,10	-	-	-	2,20	4,20	4,60	2,20	7,10	8,80	1,60	3,00	4,60
		26	35	-	-	-	4,20	2,60	3,50	-	-	2,20	4,20	4,60	2,60	6,10	7,50	1,60	3,10	6,10
		26	53	-	-	-	4,20	2,60	5,25	-	-	2,20	4,20	4,60	2,60	7,85	9,00	1,60	3,40	6,10
		26	71	-	-	-	4,20	2,60	7,10	-	-	2,20	4,20	4,60	2,60	9,70	11,00	1,60	4,20	6,10
		35	35	-	-	-	4,20	3,50	3,50	-	-	2,20	4,20	4,60	2,60	7,00	9,20	1,60	3,20	6,10
		35	53	-	-	-	4,20	3,50	5,25	-	-	2,20	4,20	4,60	2,60	8,75	10,00	1,60	3,80	6,10
		35	71	-	-	-	4,20	3,50	7,10	-	-	2,20	4,20	4,60	2,60	10,60	12,00	1,60	4,20	6,10
		53	53	-	-	-	4,20	5,25	5,25	-	-	2,20	4,20	4,60	2,60	10,50	12,00	1,60	4,20	6,10
		53	71	-	-	-	4,20	5,19	6,91	-	-	2,20	4,20	4,60	2,60	12,10	12,00	1,60	4,20	6,10
		26	26	26	-	-	4,20	2,60	2,60	2,60	-	2,20	4,20	4,60	2,60	7,80	10,00	1,60	3,60	6,10
		26	26	35	-	-	4,20	2,60	2,60	3,50	-	2,20	4,20	4,60	2,60	8,70	11,00	1,60	4,20	6,10
		26	26	53	-	-	4,20	2,60	2,60	5,25	-	2,20	4,20	4,60	2,60	10,45	13,02	1,60	3,80	6,10
		26	26	71	-	-	4,20	2,59	2,59	6,91	-	2,20	4,20	4,60	2,60	12,10	15,20	1,60	4,20	6,10
		26	35	35	-	-	4,20	2,60	3,50	3,50	-	2,20	4,20	4,60	2,60	9,60	11,94	1,60	3,80	6,10
		26	35	53	-	-	4,20	2,60	3,50	5,25	-	2,20	4,20	4,60	2,60	11,35	14,11	1,60	4,20	6,10
		26	35	71	-	-	4,20	2,42	3,23	6,45	-	2,20	4,20	4,60	2,60	12,10	15,20	1,60	4,20	6,10
		26	53	53	-	-	4,20	2,42	4,84	4,84	-	2,20	4,20	4,60	2,60	12,10	15,20	1,60	4,20	6,10
		26	53	71	-	-	4,20	2,14	4,27	5,69	-	2,20	4,20	4,60	2,60	12,10	15,20	1,60	4,20	6,10
		35	35	35	-	-	4,20	3,50	3,50	3,50	-	2,20	4,20	4,60	2,60	10,50	13,02	1,60	3,80	6,10
		35	35	53	-	-	4,20	3,46	3,46	5,19	-	2,20	4,20	4,60	2,60	12,10	15,20	1,60	4,20	6,10
		35	35	71	-	-	4,20	3,03	3,03	6,05	-	2,20	4,20	4,60	2,60	12,10	15,20	1,60	4,20	6,10
		35	53	53	-	-	4,20	3,03	4,54	4,54	-	2,20	4,20	4,60	2,60	12,10	15,20	1,60	4,20	6,10
		26	26	26	26	-	4,20	2,60	2,60	2,60	2,60	2,20	4,20	4,60	2,60	10,40	13,02	1,60	4,20	6,10
		26	26	26	35	-	4,20	2,60	2,60	2,60	3,50	2,20	4,20	4,60	2,60	11,30	14,11	1,60	4,20	6,10
		26	26	26	53	-	4,20	2,42	2,42	2,42	4,84	2,20	4,20	4,60	2,60	12,10	15,20	1,60	4,20	6,10
		26	26	26	71	-	4,20	2,14	2,14	2,14	5,69	2,20	4,20	4,60	2,60	12,10	15,20	1,60	4,20	6,10
		26	26	35	35	-	4,20	2,59	2,59	3,46	3,46	2,20	4,20	4,60	2,60	12,10	15,20	1,60	4,20	6,10
		26	26	35	53	-	4,20	2,27	2,27	3,03	4,54	2,20	4,20	4,60	2,60	12,10	15,20	1,60	4,20	6,10
		26	35	35	35	-	4,20	2,42	3,23	3,23	3,23	2,20	4,20	4,60	2,60	12,10	15,20	1,60	4,20	6,10
		26	35	35	53	-	4,20	2,14	2,85	2,85	4,27	2,20	4,20	4,60	2,60	12,10	15,20	1,60	4,20	6,10
		35	35	35	35	-	4,20	3,03	3,03	3,03	3,03	2,20	4,20	4,60	2,60	12,10	15,20	1,60	4,20	6,10

COMBINAZIONI RISCALDAMENTO CON SERBATOIO ACS R32

Unità esterne	Combinazioni				Resa nominale (kW)				Resa totale ACS (kW)			Resa totale riscaldamento (kW)			Potenza assorbita (kW)			
	Unità A	Unità B	Unità C	Unità D	Unità A	Unità B	Unità C	Unità D	Min	Nom	Max	Min	Nom	Max	Min	Nom	Max	
MCKGWM 1002 Z3W	MWTGM 200 Z4W	26	-	-	-	4,20	2,80	-	-	2,20	4,20	4,60	2,60	2,80	3,20	1,61	2,30	3,80
		35	-	-	-	4,20	3,80	-	-	2,20	4,20	4,60	3,00	3,80	4,00	1,61	2,60	4,00
		53	-	-	-	4,20	5,60	-	-	2,20	4,20	4,60	3,00	5,60	6,00	1,61	2,90	4,80
		71	-	-	-	4,20	8,20	-	-	2,20	4,20	4,60	3,00	8,20	9,00	1,61	3,04	5,00
		26	26	-	-	4,20	2,80	2,80	-	2,20	4,20	4,60	3,00	5,60	7,00	1,61	2,70	5,10
		26	35	-	-	4,20	2,80	3,80	-	2,20	4,20	4,60	3,00	6,60	8,16	1,61	3,10	5,30
		26	53	-	-	4,00	2,67	5,33	-	2,20	4,00	4,60	3,00	8,00	10,50	1,61	3,60	5,70
		26	71	-	-	3,32	2,21	6,47	-	2,20	3,32	4,60	3,00	8,68	12,83	1,61	3,84	6,50
		35	35	-	-	4,20	3,80	3,80	-	2,20	4,20	4,60	3,00	7,60	9,33	1,61	3,40	5,50
		35	53	-	-	3,71	3,35	4,94	-	2,20	3,71	4,60	3,00	8,29	11,66	1,61	3,70	6,30
		35	71	-	-	3,11	2,81	6,07	-	2,20	3,11	4,60	3,00	8,89	14,00	1,61	3,84	6,50
		53	53	-	-	3,27	4,36	4,36	-	2,20	3,27	4,60	3,00	8,73	14,00	1,61	3,84	6,50
		53	71	-	-	3,11	3,81	5,08	-	2,20	3,11	4,60	3,00	8,89	14,00	1,61	3,84	6,50
		26	26	26	-	4,00	2,67	2,67	2,67	2,20	4,00	4,60	3,00	8,00	10,50	1,61	3,60	5,70
		26	26	35	-	3,71	2,47	2,47	3,35	2,20	3,71	4,60	3,00	8,29	11,66	1,61	3,70	6,30
		26	26	53	-	3,27	2,18	2,18	4,36	2,20	3,27	4,60	3,00	8,73	14,00	1,61	3,84	6,50
		26	26	71	-	3,11	1,90	1,90	5,08	2,20	3,11	4,60	3,00	8,89	14,00	1,61	3,84	6,50
		26	35	35	-	3,45	2,30	3,12	3,12	2,20	3,45	4,60	3,00	8,55	12,83	1,61	3,84	6,50
		26	35	53	-	3,11	2,05	2,74	4,10	2,20	3,11	4,60	3,00	8,89	14,00	1,61	3,84	6,50
		35	35	35	-	3,23	2,92	2,92	2,92	2,20	3,23	4,60	3,00	8,77	14,00	1,61	3,84	6,50
35	35	53	-	3,11	2,54	2,54	3,81	2,20	3,11	4,60	3,00	8,89	14,00	1,61	3,84	6,50		

Unità esterne	Combinazioni					Resa nominale (kW)					Resa totale ACS (kW)			Resa totale riscaldamento (kW)			Potenza assorbita (kW)			
	Unità A	Unità B	Unità C	Unità D	Unità E	Unità A	Unità B	Unità C	Unità D	Unità E	Min	Nom	Max	Min	Nom	Max	Min	Nom	Max	
MCKGWM 1202 Z4W	MWTGM 200 Z4W	26	-	-	-	-	4,20	2,80	-	-	-	2,20	4,20	4,60	2,60	2,80	3,20	1,61	2,30	3,80
		35	-	-	-	-	4,20	3,80	-	-	-	2,20	4,20	4,60	3,00	3,80	4,00	1,61	2,60	4,00
		53	-	-	-	-	4,20	5,60	-	-	-	2,20	4,20	4,60	3,00	5,60	6,00	1,61	2,90	4,80
		71	-	-	-	-	4,20	8,20	-	-	-	2,20	4,20	4,60	3,00	8,20	9,00	1,61	3,04	5,00
		26	35	-	-	-	4,20	2,80	3,80	-	-	2,20	4,20	4,60	3,00	6,60	7,75	1,61	3,10	5,70
		26	53	-	-	-	4,20	2,80	5,60	-	-	2,20	4,20	4,60	3,00	8,40	9,96	1,61	3,40	6,00
		26	71	-	-	-	3,59	2,39	7,01	-	-	2,20	3,59	4,60	3,00	9,41	12,17	1,61	3,60	6,00
		35	35	-	-	-	4,20	3,80	3,80	-	-	2,20	4,20	4,60	3,00	7,60	8,85	1,61	3,40	6,00
		35	53	-	-	-	4,01	3,63	5,35	-	-	2,20	4,01	4,60	3,00	8,99	11,07	1,61	3,60	6,00
		35	71	-	-	-	3,37	3,05	6,58	-	-	2,20	3,37	4,60	3,00	9,63	13,28	1,61	3,60	6,00
		53	53	-	-	-	3,55	4,73	4,73	-	-	2,20	3,55	4,60	3,00	9,45	13,28	1,61	3,60	6,00
		53	71	-	-	-	3,17	4,21	5,61	-	-	2,20	3,17	4,60	3,00	9,83	15,50	1,61	3,99	6,50
		26	26	26	-	-	4,20	2,80	2,80	2,80	-	2,20	4,20	4,60	3,00	8,40	9,96	1,61	3,40	6,00
		26	26	35	-	-	4,01	2,68	2,68	3,63	-	2,20	4,01	4,60	3,00	8,99	11,07	1,61	3,60	6,00
		26	26	53	-	-	3,55	2,36	2,36	4,73	-	2,20	3,55	4,60	3,00	9,45	13,28	1,61	3,60	6,00
		26	26	71	-	-	3,17	2,11	2,11	5,61	-	2,20	3,17	4,60	3,00	9,83	15,50	1,61	3,99	6,50
		26	35	35	-	-	3,74	2,49	3,38	3,38	-	2,20	3,74	4,60	3,00	9,26	12,17	1,61	3,60	6,00
		26	35	53	-	-	3,33	2,22	3,01	4,44	-	2,20	3,33	4,60	3,00	9,67	14,39	1,61	3,99	6,50
		26	35	71	-	-	3,17	1,97	2,62	5,24	-	2,20	3,17	4,60	3,00	9,83	15,50	1,61	3,99	6,50
		26	53	53	-	-	3,17	1,97	3,93	3,93	-	2,20	3,17	4,60	3,00	9,83	15,50	1,61	3,99	6,50
		26	53	71	-	-	3,17	1,73	3,47	4,62	-	2,20	3,17	4,60	3,00	9,83	15,50	1,61	3,99	6,50
		35	35	35	-	-	3,50	3,17	3,17	3,17	-	2,20	3,50	4,60	3,00	9,50	13,28	1,61	3,60	6,00
		35	35	53	-	-	3,17	2,81	2,81	4,21	-	2,20	3,17	4,60	3,00	9,83	15,50	1,61	3,99	6,50
		35	35	71	-	-	3,17	2,46	2,46	4,91	-	2,20	3,17	4,60	3,00	9,83	15,50	1,61	3,99	6,50
		35	53	53	-	-	3,17	2,46	3,68	3,68	-	2,20	3,17	4,60	3,00	9,83	15,50	1,61	3,99	6,50
		26	26	26	26	-	3,55	2,36	2,36	2,36	2,36	2,20	3,55	4,60	3,00	9,45	14,00	1,61	3,80	6,30
		26	26	26	35	-	3,33	2,22	2,22	2,22	3,01	2,20	3,33	4,60	3,00	9,67	14,39	1,61	3,99	6,50
		26	26	26	53	-	3,17	1,97	1,97	1,97	3,93	2,20	3,17	4,60	3,00	9,83	15,50	1,61	3,99	6,50
		26	26	26	71	-	3,17	1,73	1,73	1,73	4,62	2,20	3,17	4,60	3,00	9,83	15,50	1,61	3,99	6,50
		26	26	35	35	-	3,17	2,11	2,11	2,81	2,81	2,20	3,17	4,60	3,00	9,83	15,50	1,61	3,99	6,50
		26	26	35	53	-	3,17	1,84	1,84	2,46	3,68	2,20	3,17	4,60	3,00	9,83	15,50	1,61	3,99	6,50
		26	35	35	35	-	3,17	1,97	2,62	2,62	2,62	2,20	3,17	4,60	3,00	9,83	15,50	1,61	3,99	6,50
		26	35	35	53	-	3,17	1,73	2,31	2,31	3,47	2,20	3,17	4,60	3,00	9,83	15,50	1,61	3,99	6,50
		35	35	35	35	-	3,17	2,46	2,46	2,46	2,46	2,20	3,17	4,60	3,00	9,83	15,50	1,61	3,99	6,50



SISTEMI VRF

MW MINI, MW 2 TUBI, MW 3 TUBI

57	IL SISTEMA MW MINI
59	> UNITÀ ESTERNE
61	IL SISTEMA MW 2 TUBI ANTI CORROSIONE
66	> UNITÀ ESTERNE
68	> COMBINAZIONI
73	IL SISTEMA MW 3 TUBI A RECUPERO DI CALORE
84	> UNITÀ ESTERNE
86	> COMBINAZIONI
90	> RIPARTITORI DI FLUSSO
91	> MODULO IDRONICO



IL SISTEMA MW MINI

UNITÀ ESTERNE COMPACT



10,00 kW	12,10 kW	14,10 kW
monofase	monofase	monofase
M-VMC-OV-100-NG	M-VMC-OV-121-NG	M-VMC-OV-141-NG

UNITÀ ESTERNE SLIM



16,00 kW	22,40 kW	28,00 kW	33,50 kW
trifase	trifase	trifase	trifase
M-VM-OV-160-SG	M-VS-OV-224-SG	M-VS-OV-280-SG	M-VS-OV-335-SG

UNITÀ INTERNE

Unità interne applicabili per
funzionamento aria/aria a pag. 93

MW MINI COMPACT E SLIM È COMPOSTO DA 7 UNITÀ ESTERNE SINGOLE A CUI SI POSSONO COLLEGARE FINO A UN MASSIMO DI 20 UNITÀ INTERNE

3 MODELLI MONOFASE MONOVENTOLA

Le unità esterne monofase con espulsione dell'aria orizzontale sono disponibili in modelli da 10,00 kW, 12,10 kW e 14,10 kW.

Tutti i compressori dei modelli monofase sono Rotary DC Inverter e ventilatori Inverter.

4 MODELLI TRIFASE BIVENTOLA

Le unità esterne trifase con espulsione dell'aria orizzontale sono disponibili in modelli da 16,00 kW, 22,40 kW, 28,00 kW e 33,50 kW.

Compressore Rotary DC Inverter per i modelli da 16,00 kW e 22,40 kW.

Compressore Scroll Inverter per i modelli da 28,00 kW e 33,50 kW.

POTENZA E NUMERO DELLE UNITÀ INTERNE CONNETTIBILI

Modello	Min~Max potenza U.I. connettibili	Min~Max numero U.I. connettibili	Conto Termico 3.0	Ecobonus
M-VMC-OV-100-NG	50~135%	1~5	✓	✓
M-VMC-OV-121-NG	50~135%	1~6	✓	✓
M-VMC-OV-141-NG	50~135%	1~8	✓	✓
M-VM-OV-160-SG	50~135%	1~9	✓	✓
M-VS-OV-224-SG	50~135%	1~13	✓	✓
M-VS-OV-280-SG	50~135%	1~17	✓	✓
M-VS-OV-335-SG	50~135%	1~20	✓	✓

MASSIMA COMPATTEZZA PER TUTTE LE UNITÀ ESTERNE

COMPACT
10,00 - 12,10 - 14,10 kW



L 980 x H 790 x P 360 (mm) 10~12,1 kW
L 940 x H 820 x P 460 (mm) 14,1 kW

SLIM
16,00 - 22,40 - 28,00 - 33,50 kW



L 900 x H 1345 x P 340 (mm) 16 kW
L 940 x H 1430 x P 320 (mm) 22,4 kW
L 940 x H 1615 x P 460 (mm) 28~33,5 kW



Le unità esterne MW MINI rientrano tutte nel Conto Termico 3.0 e nella detrazione fiscale dell'Ecobonus.

Le dichiarazioni sono rilasciate dal costruttore e presenti sul sito del GSE (area Conto Termico).

RANGE DI FUNZIONAMENTO

fino a

52°C

in raffreddamento

fino a

-20°C

in riscaldamento

UNITÀ ESTERNE COMPACT

3 TAGLIE DI POTENZA FRIGORIFERA

10,00 - 12,10 - 14,10 kW

R410A

Gas refrigerante

PROTEZIONE GOLD FIN

UTILIZZO IN MODALITÀ SINGOLA

(non in combinazione)

DESIGN COMPATTO

LIMITI DI FUNZIONAMENTO IN RAFFRESCAMENTO

-5~+52°C

LIMITI DI FUNZIONAMENTO IN RISCALDAMENTO

-20~+27°C



M-VMC-OV-100-NG
M-VMC-OV-121-NG
M-VMC-OV-141-NG

Modello	M-VMC-OV-100-NG		M-VMC-OV-121-NG		M-VMC-OV-141-NG	
Dati Nominali						
Capacità nominale	Raffrescamento	kW	10,00	12,10	14,10	
Potenza assorbita nominale		kW	2,70	3,50	3,92	
Coefficiente di efficienza energetica (nominale)		EER1	3,70	3,51	3,60	
Capacità nominale	Riscaldamento	kW	11,00	13,00	16,00	
Potenza assorbita nominale		kW	2,50	2,70	4,16	
Coefficiente di prestazione energetica (nominale)		COP1	4,40	4,81	3,85	
Dati Stagionali						
Indice di efficienza energetica stagionale	Raffrescamento	SEER2	6,60	7,28	6,76	
Coefficiente di prestazione stagionale	Riscaldamento	SCOP2	3,80	4,45	3,67	
Efficienza energetica stagionale [ηs]		%	149	175	143,80	
Dati elettrici						
Alimentazione elettrica	Ph-V-Hz		1-220~240V-50Hz			
Corrente massima	A		22,40	24,00	35,80	
Dati circuito frigorifero						
Refrigerante ³	tipo (GWP)		R410A (2088)			
Quantità pre-carica refrigerante ⁴ (tonnellate di CO2 equivalenti)	Kg		1,8 (3,76)	2 (4,18)	3,3 (6,89)	
Compressore	n° / tipo		1 / Rotativo DC Inverter			
Diametro tubazioni	Liquido	mm (inch)	9,52 (3/8")	9,52 (3/8")	9,52 (3/8")	
	Gas	mm (inch)	15,9 (5/8")	15,9 (5/8")	15,9 (5/8")	
Specifiche Prodotto						
Dimensioni	LxHxP	mm	980x790x360	980x790x360	940x820x460	
Peso netto	Kg		80	85	98	
Livello potenza sonora	max	dB(A)	69	70	73	
Livello pressione sonora a 1 m	max	dB(A)	-	-	-	
Volume aria trattata	max	m ³ /h	4000	4400	5200	
Limiti di funzionamento (temperatura esterna)	Raffrescamento	°C	-5~52	-5~52	-5~52	
	Riscaldamento	°C	-20~27	-20~27	-20~27	
Unità interne collegabili (min - max)	n°		1 - 5	1 - 6	1 - 8	
Capacità unità interne collegabili	%		50 ~ 135			

1. Valore misurato secondo la norma armonizzata EN14511.

2. Regolamento UE N.206/2012 - N.2281/2016 - Valore misurato secondo la norma armonizzata EN14825.

3. La perdita di refrigerante contribuisce al cambiamento climatico. In caso di rilascio nell'atmosfera, i refrigeranti con un potenziale di riscaldamento globale (GWP) più basso contribuiscono in misura minore al riscaldamento globale rispetto a quelli con un GWP più elevato. Questo apparecchio contiene un fluido refrigerante con un GWP di 2088. Se 1 kg di questo fluido refrigerante fosse rilasciato nell'atmosfera, quindi, l'impatto sul riscaldamento globale sarebbe 2088 volte più elevato rispetto a 1 kg di CO2, per un periodo di 100 anni. In nessun caso l'utente deve cercare di intervenire sul circuito refrigerante o di disassemblare il prodotto. In caso di necessità occorre sempre rivolgersi a personale qualificato.

4. Per il calcolo della carica aggiuntiva di refrigerante fare riferimento alle etichette posizionate all'interno e all'esterno dell'unità.

Lunghezza totale 250 m

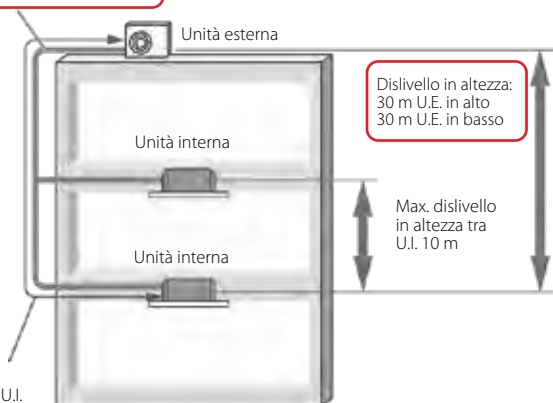

Dalla prima derivazione alla U.I. più lontana: 40 m

ALLETTE D'ALLUMINIO CON RIVESTIMENTO ANTICORROSIVO (GOLD FIN)

Il rivestimento delle alette dura nel tempo e garantisce una maggiore resistenza alla corrosione salina.



Strato idrofilo
Strato protettivo oro (resina epossidica e acrilico modificato)
Legga anti-corrosione Al-Mn

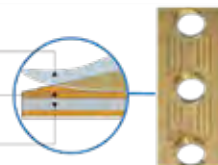

UNITÀ ESTERNE SLIM

4 TAGLIE DI POTENZA FRIGORIFERA

16,00 - 22,40 - 28,00 - 33,50 kW

R410A

Gas refrigerante

PROTEZIONE GOLD FIN

UTILIZZO IN MODALITÀ SINGOLA

(non in combinazione)

DESIGN COMPATTO

LIMITI DI FUNZIONAMENTO IN RAFFRESCAMENTO

-5~+52°C

LIMITI DI FUNZIONAMENTO IN RISCALDAMENTO

-20~+27°C



M-VM-OV-160-SG
M-VS-OV-224-SG
M-VS-OV-280-SG
M-VS-OV-335-SG

Modello	M-VM-OV-160-SG		M-VS-OV-224-SG		M-VS-OV-280-SG		M-VS-OV-335-SG	
Dati Nominali								
Capacità nominale	Raffrescamento	kW	16,00	22,40	28,00	33,50		
Potenza assorbita nominale		kW	4,75	6,12	7,78	9,57		
Coefficiente di efficienza energetica (nominale)		EER ¹	3,37	3,66	3,60	3,50		
Capacità nominale	Riscaldamento	kW	18,00	24,00	30,00	35,00		
Potenza assorbita nominale		kW	4,65	4,90	6,12	7,14		
Coefficiente di prestazione energetica (nominale)		COP ¹	3,87	4,90	4,90	4,90		
Dati Stagionali								
Indice di efficienza energetica stagionale	Raffrescamento	SEER ²	6,96	7,27	6,98	7,10		
Coefficiente di prestazione stagionale	Riscaldamento	SCOP ²	4,04	4,08	3,92	4,06		
Efficienza energetica stagionale [ηs]		%	158,60	160,20	153,80	159,40		
Dati elettrici								
Alimentazione elettrica	Ph-V-Hz		3-380~415V-50Hz					
Corrente massima	A		12,50	17,20	24,00	24,50		
Dati circuito frigorifero								
Refrigerante ³	tipo (GWP)		R410A (2088)					
Quantità pre-carica refrigerante ⁴ (tonnellate di CO2 equivalenti)	Kg		3,3 (6,89)	5,5 (11,48)	7,1 (14,82)	8 (16,7)		
Compressore	n° / tipo		1 / Rotativo DC Inverter			1 / Scroll DC Inverter		
Diametro tubazioni	Liquido	mm (inch)	9,52 (3/8")	9,52 (3/8")	9,52 (3/8")	12,7 (1/2")		
	Gas	mm (inch)	19,05 (3/4")	19,05 (3/4")	22,2 (7/8")	25,4 (1")		
Specifiche Prodotto								
Dimensioni	LxHxP	mm	900x1345x340	940x1430x320	940x1615x460	940x1615x460		
Peso netto	Kg		122	133	166	177		
Livello potenza sonora	max	dB(A)	69	74	74	76		
Livello pressione sonora a 1 m	max	dB(A)	-	-	-	-		
Volume aria trattata	max	m ³ /h	6000	8000	11000	11000		
Limiti di funzionamento (temperatura esterna)	Raffrescamento	°C	-5~-52	-5~-52	-5~-52	-5~-52		
	Riscaldamento	°C	-20~-27	-20~-27	-20~-27	-20~-27		
Unità interne collegabili (min - max)	n°		1 - 9	1 - 13	1 - 17	1 - 20		
Capacità unità interne collegabili	%		50 ~ 135					

1. Valore misurato secondo la norma armonizzata EN14511.

2. Regolamento UE N.206/2012 - N.2281/2016 - Valore misurato secondo la norma armonizzata EN14825.

3. La perdita di refrigerante contribuisce al cambiamento climatico. In caso di rilascio nell'atmosfera, i refrigeranti con un potenziale di riscaldamento globale (GWP) più basso contribuiscono in misura minore al riscaldamento globale rispetto a quelli con un GWP più elevato. Questo apparecchio contiene un fluido refrigerante con un GWP di 2088. Se 1 kg di questo fluido refrigerante fosse rilasciato nell'atmosfera, quindi, l'impatto sul riscaldamento globale sarebbe 2088 volte più elevato rispetto a 1 kg di CO2, per un periodo di 100 anni. In nessun caso l'utente deve cercare di intervenire sul circuito refrigerante o di disassemblare il prodotto. In caso di necessità occorre sempre rivolgersi a personale qualificato.

4. Per il calcolo della carica aggiuntiva di refrigerante fare riferimento alle etichette posizionate all'interno e all'esterno dell'unità.

Lunghezza totale 300 m

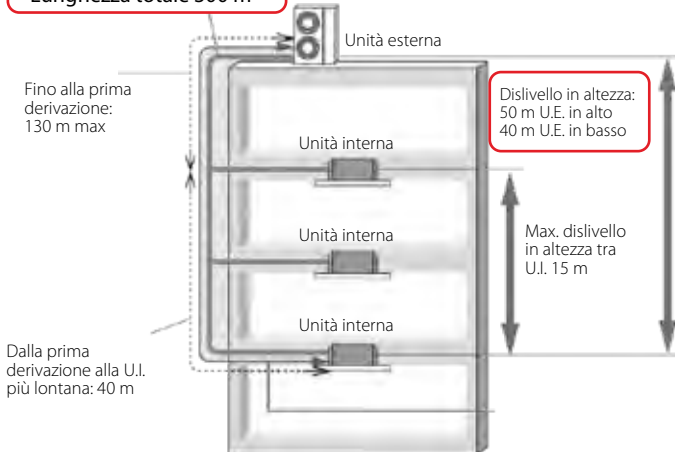

ALETTE D'ALLUMINIO CON RIVESTIMENTO ANTICORROSIVO (GOLD FIN)

Il rivestimento delle alette dura nel tempo e garantisce una maggiore resistenza alla corrosione salina.

Gold Fin

Strato idrofilo
Strato protettivo oro
(resina epossidica e acrilico modificato)
Lega anti-corrosione Al-Mn

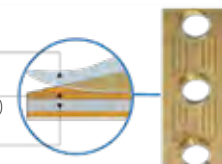

IL SISTEMA MW 2 TUBI ANTI CORROSIONE IN UTILIZZO SINGOLO O MODULARE

UNITÀ ESTERNE



22,40 kW	28,00 kW	33,50 kW
8HP	10HP	12HP
M-VA-OV-224-SG	M-VA-OV-280-SG	M-VA-OV-335-SG



40,00 kW	45,00 kW	50,40 kW	56,00 kW	61,50 kW
14HP	16HP	18HP	20HP	22HP
M-VA-OV-400-SG	M-VA-OV-450-SG	M-VA-OV-500-SG	M-VA-OV-560-SG	M-VA-OV-615-SG

UNITÀ INTERNE

Unità interne applicabili per
funzionamento aria/aria a pag. 93



MW 2 TUBI ANTI CORROSIONE È COMPOSTO DA 8 UNITÀ ESTERNE SINGOLE. IN COMBINAZIONE RAGGIUNGE UNA POTENZA MASSIMA DI 246 KW A CUI È POSSIBILE COLLEGARE FINO A 80 UNITÀ INTERNE

8 MODELLI TRIFASE

Le unità esterne trifase con espulsione dell'aria verticale sono disponibili in modelli da 22,40 kW fino a 61,50 kW. La potenza massima delle unità esterne in combinazione raggiunge i 246 kW, il valore più elevato del settore.

Tutti i compressori dei modelli trifase sono Scroll DC Inverter. Il sistema MW 2 TUBI ANTI CORROSIONE può collegare fino ad un massimo di 80 unità interne.



POTENZA E NUMERO DELLE UNITÀ INTERNE CONNETTIBILI

Modello	Min~Max potenza U.I. connettabili	Min~Max numero U.I. connettabili	Conto Termico 3.0	Ecobonus
M-VA-OV-224-SG	50~135%	1~13	✓	✓
M-VA-OV-280-SG	50~135%	1~16	✓	✓
M-VA-OV-335-SG	50~135%	1~19	✓	✓
M-VA-OV-400-SG	50~135%	1~23	✓	✓
M-VA-OV-450-SG	50~135%	1~26	✓	✓
M-VA-OV-500-SG	50~135%	1~29	✓	✓
M-VA-OV-560-SG	50~135%	1~33	✓	✓
M-VA-OV-615-SG	50~135%	1~36	✓	✓

MASSIMA COMPATTEZZA PER TUTTE LE UNITÀ ESTERNE

22,40 - 28,00 - 33,50 kW



L 930 x H 1690 x P 775 (mm)

40,00 - 45,00 - 50,40 - 56,00 - 61,50 kW



L 1340 x H 1690 x P 775 (mm)

PARTICOLARE TRATTAMENTO ANTI CORROSIONE

Con il particolare trattamento anti corrosione delle unità esterne, si incrementano le possibilità di applicazione, in particolare nelle zone costiere dove l'aria è più ricca di sale e umidità, e nelle aree industriali dove sono presenti alte concentrazioni di sostanze chimiche.

Il test effettuato con nebbia salina neutra (H) ha riscontrato effettivi aumenti della prestazione rispetto ai modelli non trattati.

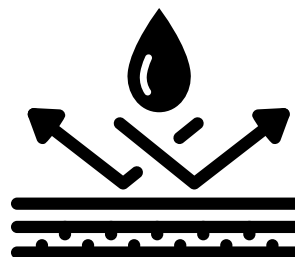

GRIGLIE

Le griglie ricevono un trattamento di fosfatazione ed elettroforesi e sono rivestite con polvere ad alta resistenza agli agenti atmosferici.

+100% capacità anticorrosiva rispetto a un modello standard.

SEPARATORE GAS-LIQUIDO

La superficie del recipiente a pressione adotta un trattamento di fosforizzazione ed è rivestita con polvere ad alta resistenza agli agenti atmosferici.

+ 400% capacità anticorrosiva rispetto a un modello standard.

SCAMBIATORE

Lo scambiatore di calore monta alette in alluminio nero resistente agli acidi e alla corrosione. Trattamento anticorrosivo all'avanguardia.

+ 33% capacità anticorrosiva rispetto a un modello standard.

FISSAGGI ZINCO NICHEL

La scocca utilizza viti in leghe di zinco-nichel per migliorare le prestazioni anticorrosive. Queste viti resistono al test di nebbia salina neutra per 500 ore senza generare ruggine.

+400% capacità anticorrosiva rispetto alle normali viti zincate.

SCHEDE ELETTRONICA

La superficie del controller è rivestita con uno speciale materiale di protezione, con azione contro umidità, muffa e corrosione.

+ 400% capacità anticorrosiva rispetto a un modello standard.

SCOCCA

La superficie del lamierato di copertura è trattata con polvere ad alta resistenza agli agenti atmosferici.

+ 100% capacità anticorrosiva rispetto a un modello standard.



PERFORMANCE ECCELLENTI

I sistemi MW 2 TUBI ANTI CORROSIONE si caratterizzano per l'elevata flessibilità di installazione, grazie alla possibilità di collegare unità interne di diverse tipologie.

L'ampia gamma di unità esterne in termini di potenze, modularità e dimensioni, consente inoltre di poter scegliere la soluzione ottimale in grado di rispettare i requisiti di spazio occupato, peso e maneggevolezza in ogni applicazione.

Possibilità di utilizzare recuperatori di calore classici (ERV), o abbinati a batterie di post trattamento (ERV+DX), per l'immissione di aria di rinnovo. I recuperatori sono corredati di filtri ad alta efficienza.

Attraverso i controlli centralizzati, le interfacce Wi-Fi e i Gateway di protocollo multipli, è possibile gestire impianti di grandi dimensioni da remoto e da un unico terminale.



EFFICIENZA ENERGETICA

- Tecnologia ad alta efficienza di aggiunta di entalpia a bassa temperatura.
- Nuovo design dello scambiatore di calore.
- Controllo intelligente.
- Tecnologia di raffreddamento e riscaldamento intelligente.
- Tecnologia di controllo del rumore.

AFFIDABILE E STABILE

- Protezione multipla dalla corrosione.
- CAN+tecnologia di comunicazione.
- Protezione di sicurezza multipla.
- Tecnologia di controllo dell'azionamento autoadattante.
- Tecnologia di controllo della qualità dell'olio.
- Tecnologia di gestione del circuito dell'olio.
- Struttura compatta.
- Gamma operativa molto ampia: grazie alla modularità si può adattare l'impianto alla potenza richiesta dalle diverse installazioni.

ADATTABILE E FLESSIBILE

- Design compatto.
- Pressione statica dei ventilatori: fino a 110 Pa, la più alta sul mercato.
- Limiti di splittaggio e dislivello tra le unità molto elevati: rendono l'impianto adattabile a varie tipologie di installazione.
- Installazione rapida.
- Elevato grado di adattabilità dell'installazione.

Intervalli operativi delle unità esterne

Il sistema **MW 2 TUBI ANTI CORROSIONE** presenta un range di funzionamento di temperatura esterna molto ampio, garantendo una notevole flessibilità di progettazione.

fino a

55°C

in raffrescamento

fino a

-30°C

in riscaldamento



MODALITÀ RAFFRESCAMENTO

Temperatura esterna da -15° a 55°C



MODALITÀ RISCALDAMENTO

Temperatura esterna da -30° a 24°C



UNITÀ ESTERNE

3 TAGLIE DI POTENZA FRIGORIFERA
22,40 - 28,00 - 33,50 kW

R410A
Gas refrigerante

I compressori DC Inverter garantiscono una totale affidabilità grazie all'elevata efficienza energetica e alla silenziosità. Inoltre, consentono una riduzione delle vibrazioni e un controllo accurato della frequenza di funzionamento.



RANGE DI FUNZIONAMENTO

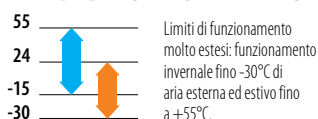

M-VA-OV-224-SG
M-VA-OV-280-SG
M-VA-OV-335-SG

Modello			M-VA-OV-224-SG	M-VA-OV-280-SG	M-VA-OV-335-SG
Classe di potenza	HP		8	10	12
Dati Nominali					
Capacità nominale	Raffrescamento	kW	22,40	28,00	33,50
Potenza assorbita nominale		kW	4,99	6,26	8,00
Coefficiente di efficienza energetica (nominale)		EER ¹	4,49	4,47	4,19
Capacità nominale	Riscaldamento	kW	25,00	31,50	37,50
Potenza assorbita nominale		kW	4,85	7,39	8,68
Coefficiente di prestazione energetica (nominale)		COP ¹	5,15	4,26	4,32
Dati Stagionali					
Indice di efficienza energetica stagionale	Raffrescamento	SEER ²	7,10	6,59	6,31
Coefficiente di prestazione stagionale	Riscaldamento	SCOP ²	4,62	4,80	4,40
Efficienza energetica stagionale [ηs]		%	181,80	189,00	173,00
Dati elettrici					
Alimentazione elettrica	Ph-V-Hz		3-380~415V-50Hz		
Corrente massima	A		23,00	23,50	24,10
Dati circuito frigorifero					
Refrigerante ³	tipo (GWP)		R410A (2088)		
Quantità pre-carica refrigerante ⁴ (tonnellate di CO2 equivalenti)	Kg		5,5 (11,48)	5,5 (11,48)	7,5 (15,66)
Compressore	n° / tipo		1 / Scroll DC Inverter		
Diametro tubazioni	Liquido	mm (inch)	9,52 (3/8")	9,52 (3/8")	12,7 (1/2")
	Gas	mm (inch)	19,05 (3/4")	22,2 (7/8")	25,4 (1")
Specifiche Prodotto					
Dimensioni	LxHxP	mm	930x1690x775	930x1690x775	930x1690x775
Peso netto	Kg		220	240	240
Livello potenza sonora	max	dB(A)	82	86	86
Livello pressione sonora a 1 m	max	dB(A)	56	57	59
Volume aria trattata	max	m ³ /h	9750	10500	11100
Prevalenza disponibile	std/max	Pa	0/110	0/110	0/110
	Raffrescamento	°C	-15~55	-15~55	-15~55
Limiti di funzionamento (temperatura esterna)	Riscaldamento	°C	-30~24	-30~24	-30~24
		n°	13	16	19
Unità interne collegabili (max)		%	50 ~ 135		

1. Valore misurato secondo la norma armonizzata EN14511.

2. Regolamento UE N.206/2012 - N.2281/2016 - Valore misurato secondo la norma armonizzata EN14825.

3. La perdita di refrigerante contribuisce al cambiamento climatico. In caso di rilascio nell'atmosfera, i refrigeranti con un potenziale di riscaldamento globale (GWP) più basso contribuiscono in misura minore al riscaldamento globale rispetto a quelli con un GWP più elevato. Questo apparecchio contiene un fluido refrigerante con un GWP di 2088. Se 1 kg di questo fluido refrigerante fosse rilasciato nell'atmosfera, quindi, l'impatto sul riscaldamento globale sarebbe 2088 volte più elevato rispetto a 1 kg di CO₂, per un periodo di 100 anni. In nessun caso l'utente deve cercare di intervenire sul circuito refrigerante o di disassemblare il prodotto. In caso di necessità occorre sempre rivolgersi a personale qualificato.

4. Per il calcolo della carica aggiuntiva di refrigerante fare riferimento alle etichette posizionate all'interno e all'esterno dell'unità.

UNITÀ ESTERNE

5 TAGLIE DI POTENZA FRIGORIFERA
40,00 - 45,00 - 50,40 - 56,00 - 61,50 kW

R410A
Gas refrigerante

I compressori DC Inverter garantiscono una totale affidabilità grazie all'elevata efficienza energetica e alla silenziosità. Inoltre, consentono una riduzione delle vibrazioni e un controllo accurato della frequenza di funzionamento.



RANGE DI FUNZIONAMENTO

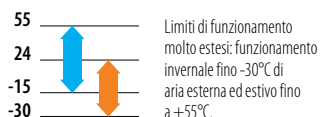

M-VA-OV-400-SG
M-VA-OV-450-SG
M-VA-OV-500-SG
M-VA-OV-560-SG
M-VA-OV-615-SG

Modello			M-VA-OV-400-SG	M-VA-OV-450-SG	M-VA-OV-500-SG	M-VA-OV-560-SG	M-VA-OV-615-SG
Classe di potenza		HP	14	16	18	20	22
Dati Nominali							
Capacità nominale	Raffrescamento	kW	40,00	45,00	50,40	56,00	61,50
Potenza assorbita nominale		kW	9,52	11,87	12,76	15,47	17,47
Coefficiente di efficienza energetica (nominale)		EER ¹	4,20	3,79	3,95	3,62	3,52
Capacità nominale	Riscaldamento	kW	45,00	50,00	56,50	63,00	69,00
Potenza assorbita nominale		kW	11,17	12,99	13,92	15,56	17,60
Coefficiente di prestazione energetica (nominale)		COP ¹	4,03	3,85	4,06	4,05	3,92
Dati Stagionali							
Indice di efficienza energetica stagionale	Raffrescamento	SEER ²	6,68	6,17	6,06	5,97	5,97
Coefficiente di prestazione stagionale	Riscaldamento	SCOP ²	4,80	4,84	4,19	4,11	4,11
Efficienza energetica stagionale [ηs]		%	189,00	190,60	164,60	161,40	161,40
Dati elettrici							
Alimentazione elettrica	Ph-V-Hz	3-380~415V-50Hz					
Corrente massima	A	37,50	39,30	47,00	48,00	49,00	
Dati circuito frigorifero							
Refrigerante ³	tipo (GWP)	R410A (2088)					
Quantità pre-carica refrigerante ⁴ (tonnellate di CO2 equivalenti)	Kg	7,5 (15,66)	7,5 (15,66)	8,3 (17,33)	8,3 (17,33)	8,3 (17,33)	
Compressore	n° / tipo	1 / Scroll DC Inverter			2 / Scroll DC Inverter		
Diametro tubazioni	Liquido	mm (inch)	12,7 (1/2")	12,7 (1/2")	15,9 (5/8")	15,9 (5/8")	15,9 (5/8")
	Gas	mm (inch)	25,4 (1")	28,6 (1-1/8")	28,6 (1-1/8")	28,6 (1-1/8")	28,6 (1-1/8")
Specifiche Prodotto							
Dimensioni	LxHxP	mm	1340x1690x775	1340x1690x775	1340x1690x775	1340x1690x775	1340x1690x775
Peso netto	Kg		300	300	350	350	355
Livello potenza sonora	max	dB(A)	90	93	93	94	94
Livello pressione sonora a 1 m	max	dB(A)	59	60	61	62	63
Volume aria trattata	max	m ³ /h	13500	15400	16000	16500	16500
Prevalenza disponibile	std/max	Pa	0/110	0/110	0/110	0/110	0/110
Limiti di funzionamento (temperatura esterna)	Raffrescamento	°C	-15~55	-15~55	-15~55	-15~55	-15~55
	Riscaldamento	°C	-30~24	-30~24	-30~24	-30~24	-30~24
Unità interne collegabili (max)	n°		23	26	29	33	36
Capacità unità interne collegabili	%		50 ~ 135				

1. Valore misurato secondo la norma armonizzata EN14511.

2. Regolamento UE N.206/2012 - N.2281/2016 - Valore misurato secondo la norma armonizzata EN14825.

3. La perdita di refrigerante contribuisce al cambiamento climatico. In caso di rilascio nell'atmosfera, i refrigeranti con un potenziale di riscaldamento globale (GWP) più basso contribuiscono in misura minore al riscaldamento globale rispetto a quelli con un GWP più elevato. Questo apparecchio contiene un fluido refrigerante con un GWP di 2088. Se 1 kg di questo fluido refrigerante fosse rilasciato nell'atmosfera, quindi, l'impatto sul riscaldamento globale sarebbe 2088 volte più elevato rispetto a 1 kg di CO2, per un periodo di 100 anni. In nessun caso l'utente deve cercare di intervenire sul circuito refrigerante o di disassemblare il prodotto. In caso di necessità occorre sempre rivolgersi a personale qualificato.

4. Per il calcolo della carica aggiuntiva di refrigerante fare riferimento alle etichette posizionate all'interno e all'esterno dell'unità.

COMBINAZIONI

Modello			M-VA-OV-680-SG	M-VA-OV-730-SG	M-VA-OV-785-SG	M-VA-OV-850-SG
Classe di potenza		HP	24	26	28	30
Combinazione			280+400	280+450	280+500	280+560
Capacità nominale	Raffrescamento	kW	68,00	73,00	78,40	84,00
Potenza assorbita nominale		kW	15,79	18,14	19,02	21,73
Coefficiente di efficienza energetica (nominale)		EER ¹	4,31	4,02	4,12	3,86
Capacità nominale	Riscaldamento	kW	76,50	81,50	88,00	94,50
Potenza assorbita nominale		kW	18,56	20,38	21,31	22,95
Coefficiente di prestazione energetica (nominale)		COP ¹	4,12	4,00	4,13	4,12
Dati elettrici						
Alimentazione elettrica		Ph-V-Hz	3-380~415V-50Hz			
Corrente massima		A	61,00	62,80	70,50	71,50
Dati circuito frigorifero						
Refrigerante ²		tipo (GWP)	R410A (2088)			
Quantità pre-carica refrigerante ³ (tonnellate di CO2 equivalenti)		Kg	13 (27,14)	13 (27,14)	13,8 (28,81)	13,8 (28,81)
Compressore		n° / tipo	2 / Scroll DC Inverter		3 / Scroll DC Inverter	
Diametro tubazioni ⁴	Liquido	mm (inch)	15,9 (5/8")	19,05 (3/4")	19,05 (3/4")	19,05 (3/4")
	Gas	mm (inch)	28,6 (1-1/8")	31,8 (1-1/4")	31,8 (1-1/4")	31,8 (1-1/4")
Specifiche Prodotto						
Dimensioni ⁵		LxHxP mm	2370x1690x775	2370x1690x775	2370x1690x775	2370x1690x775
Peso netto		Kg	520	520	570	570
Volume aria trattata		max m ³ /h	24000	25900	26500	27000
Prevalenza disponibile		std/max Pa	0/110	0/110	0/110	0/110
Limiti di funzionamento (temperatura esterna)	Raffrescamento	°C	-15~55	-15~55	-15~55	-15~55
	Riscaldamento	°C	-30~24	-30~24	-30~24	-30~24
Unità interne collegabili (max)		n°	39	43	46	50
Capacità unità interne collegabili		%	50 ~ 135			
Accessori						
Kit derivazioni per abbinamento U.E.		n° / tipo	1 / DOS-68-MW-VA			

Modello			M-VA-OV-1300-SG	M-VA-OV-1350-SG	M-VA-OV-1410-SG	M-VA-OV-1460-SG
Classe di potenza		HP	46	48	50	52
Combinazione			280+450+560	280+450+615	335+450+615	280+560+615
Capacità nominale	Raffrescamento	kW	129,00	134,50	140,00	145,50
Potenza assorbita nominale		kW	33,61	35,61	37,34	36,50
Coefficiente di efficienza energetica (nominale)		EER ¹	3,84	3,78	3,75	3,99
Capacità nominale	Riscaldamento	kW	144,50	150,50	156,50	163,50
Potenza assorbita nominale		kW	35,94	37,98	39,27	38,91
Coefficiente di prestazione energetica (nominale)		COP ¹	4,02	3,96	3,99	4,20
Dati elettrici						
Alimentazione elettrica		Ph-V-Hz	3-380~415-50			
Corrente massima		A	110,80	111,80	112,40	119,50
Dati circuito frigorifero						
Refrigerante ²		tipo (GWP)	R410A (2088)			
Quantità pre-carica refrigerante ³ (tonnellate di CO2 equivalenti)		Kg	21,3 (44,47)	21,3 (44,47)	23,3 (48,65)	22,1 (46,14)
Compressore		n° / tipo	4 / Scroll DC Inverter		5 / Scroll DC Inverter	
Diametro tubazioni ⁴	Liquido	mm (inch)	19,05 (3/4")	19,05 (3/4")	19,05 (3/4")	19,05 (3/4")
	Gas	mm (inch)	38,1 (1-1/2")	38,1 (1-1/2")	41,3 (1-5/8")	41,3 (1-5/8")
Specifiche Prodotto						
Dimensioni ⁵		LxHxP mm	3810x1690x775	3810x1690x775	3810x1690x775	3810x1690x775
Peso netto		Kg	870	875	895	925
Volume aria trattata		max m ³ /h	42400	42400	43000	43000
Prevalenza disponibile		std/max Pa	0/110	0/110	0/110	0/110
Limiti di funzionamento (temperatura esterna)	Raffrescamento	°C	-15~55	-15~55	-15~55	-15~55
	Riscaldamento	°C	-30~24	-30~24	-30~24	-30~24
Unità interne collegabili (max)		n°	64	64	66	69
Capacità unità interne collegabili		%	50 ~ 135			
Accessori						
Kit derivazioni per abbinamento U.E.		n° / tipo	2 / DOS-68-MW-VA			

1. Valore misurato secondo la norma armonizzata EN14511.

2. La perdita di refrigerante contribuisce al cambiamento climatico. In caso di rilascio nell'atmosfera, i refrigeranti con un potenziale di riscaldamento globale (GWP) più basso contribuiscono in misura minore al riscaldamento globale rispetto a quelli con un GWP più elevato. Questo apparecchio contiene un fluido refrigerante con un GWP di 2088. Se 1 kg di questo fluido refrigerante fosse rilasciato nell'atmosfera, quindi, l'impatto sul riscaldamento globale sarebbe 2088 volte più elevato rispetto a 1 kg di CO2, per un periodo di 100 anni. In nessun caso l'utente deve cercare di intervenire sul circuito refrigerante o di disassemblare il prodotto. In caso di necessità occorre sempre rivolgersi a personale qualificato.

3. Per il calcolo della carica aggiuntiva di refrigerante fare riferimento alle etichette posizionate all'interno e all'esterno dell'unità.

4. Negli abbinamenti di più unità esterne i diametri indicati sono riferiti al tratto fino alla prima derivazione, con una lunghezza equivalente inferiore ai 90 m.

5. Spazio tra le unità in abbinamento = 100 mm.

COMBINAZIONI

M-VA-OV-900-SG	M-VA-OV-960-SG	M-VA-OV-1010-SG	M-VA-OV-1065-SG	M-VA-OV-1130-SG	M-VA-OV-1180-SG	M-VA-OV-1235-SG
32	34	36	38	40	42	44
280+615	335+615	400+615	450+615	500+615	560+615	615+615
89,50	95,00	101,50	106,50	111,90	117,50	123,00
23,74	25,47	27,00	29,34	30,23	32,94	34,94
3,77	3,73	3,76	3,63	3,70	3,57	3,52
100,50	106,50	114,00	119,00	125,50	132,00	138,00
25,00	26,28	28,77	30,59	31,52	33,16	35,20
4,02	4,05	3,96	3,89	3,98	3,98	3,92
3-380~415V-50Hz						
72,50	73,10	86,50	88,30	96,00	97,00	98,00
R410A (2088)						
13,8 (28,81)	15,8 (32,99)	15,8 (32,99)	15,8 (32,99)	16,6 (34,66)	16,6 (34,66)	16,6 (34,66)
3 / Scroll DC Inverter			4 / Scroll DC Inverter			
19,05 (3/4")	19,05 (3/4")	19,05 (3/4")	19,05 (3/4")	19,05 (3/4")	19,05 (3/4")	19,05 (3/4")
31,8 (1-1/4")	31,8 (1-1/4")	38,1 (1-1/2")	38,1 (1-1/2")	38,1 (1-1/2")	38,1 (1-1/2")	38,1 (1-1/2")
2370x1690x775	2370x1690x775	2780x1690x775	2780x1690x775	2780x1690x775	2780x1690x775	2780x1690x775
575	595	655	655	705	705	710
27000	27600	30000	31900	32500	33000	33000
0/110	0/110	0/110	0/110	0/110	0/110	0/110
-15~55	-15~55	-15~55	-15~55	-15~55	-15~55	-15~55
-30~24	-30~24	-30~24	-30~24	-30~24	-30~24	-30~24
53	56	59	63	64	64	64
50 ~ 135						
1 / DOS-68-MW-VA						

M-VA-OV-1515-SG	M-VA-OV-1580-SG	M-VA-OV-1630-SG	M-VA-OV-1685-SG	M-VA-OV-1750-SG	M-VA-OV-1800-SG	M-VA-OV-1845-SG
54	56	58	60	62	64	66
280+615+615	335+615+615	400+615+615	450+615+615	500+615+615	560+615+615	615+615+615
151,00	156,50	163,00	168,00	173,40	179,00	184,50
41,21	42,94	44,47	46,82	47,70	50,41	52,41
3,66	3,64	3,67	3,59	3,64	3,55	3,52
169,50	175,50	183,00	188,00	194,50	201,00	207,00
42,60	43,88	46,37	48,19	49,12	50,76	52,81
3,98	4,00	3,95	3,90	3,96	3,96	3,92
3-380~415-50						
121,50	122,10	135,50	137,30	145,00	146,00	147,00
R410A (2088)						
22,1 (46,14)	24,1 (50,32)	24,1 (50,32)	24,1 (50,32)	24,9 (51,99)	24,9 (51,99)	24,9 (51,99)
5 / Scroll DC Inverter			6 / Scroll DC Inverter			
19,05 (3/4")	19,05 (3/4")	19,05 (3/4")	19,05 (3/4")	19,05 (3/4")	19,05 (3/4")	19,05 (3/4")
41,3 (1-5/8")	41,3 (1-5/8")	41,3 (1-5/8")	41,3 (1-5/8")	41,3 (1-5/8")	41,3 (1-5/8")	41,3 (1-5/8")
3810x1690x775	3810x1690x775	4220x1690x775	4220x1690x775	4220x1690x775	4220x1690x775	4220x1690x775
930	950	1010	1010	1060	1060	1065
43500	44100	46500	48400	49000	49500	49500
0/110	0/110	0/110	0/110	0/110	0/110	0/110
-15~55	-15~55	-15~55	-15~55	-15~55	-15~55	-15~55
-30~24	-30~24	-30~24	-30~24	-30~24	-30~24	-30~24
71	74	77	80	80	80	80
50 ~ 135						
2 / DOS-68-MW-VA						

1. Valore misurato secondo la norma armonizzata EN14511.

2. La perdita di refrigerante contribuisce al cambiamento climatico. In caso di rilascio nell'atmosfera, i refrigeranti con un potenziale di riscaldamento globale (GWP) più basso contribuiscono in misura minore al riscaldamento globale rispetto a quelli con un GWP più elevato. Questo apparecchio contiene un fluido refrigerante con un GWP di 2088. Se 1 kg di questo fluido refrigerante fosse rilasciato nell'atmosfera, quindi, l'impatto sul riscaldamento globale sarebbe 2088 volte più elevato rispetto a 1 kg di CO2, per un periodo di 100 anni. In nessun caso l'utente deve cercare di intervenire sul circuito refrigerante o di disassemblare il prodotto. In caso di necessità occorre sempre rivolgersi a personale qualificato.

3. Per il calcolo della carica addizionale di refrigerante fare riferimento alle etichette posizionate all'interno e all'esterno dell'unità.

4. Negli abbinamenti di più unità esterne i diametri indicati sono riferiti al tratto fino alla prima derivazione, con una lunghezza equivalente inferiore ai 90 m.

5. Spazio tra le unità in abbinamento = 100 mm.

COMBINAZIONI

Modello			M-VA-OV-1908-SG	M-VA-OV-1962-SG	M-VA-OV-2016-SG	M-VA-OV-2072-SG
Classe di potenza		HP	68	70	72	74
Combinazione			280+450+560+615	280+500+560+615	280+560+615	280+560+615+615
Capacità nominale	Raffrescamento	kW	190,50	195,90	201,50	207,00
Potenza assorbita nominale		kW	51,08	51,96	54,67	56,68
Coefficiente di efficienza energetica (nominale)		EER ¹	3,73	3,77	3,69	3,65
Capacità nominale	Riscaldamento	kW	213,50	220,00	226,50	232,50
Potenza assorbita nominale		kW	53,54	54,47	56,11	58,15
Coefficiente di prestazione energetica (nominale)		COP ¹	3,99	4,04	4,04	4,00
Dati elettrici						
Alimentazione elettrica		Ph-V-Hz	3-380~415-50			
Corrente massima		A	159,80	167,50	168,50	169,50
Dati circuito frigorifero						
Refrigerante ²		tipo (GWP)	R410A (2088)			
Quantità pre-carica refrigerante ³ (tonnellate di CO2 equivalenti)		Kg	29,6 (61,8)	30,4 (63,47)	30,4 (63,47)	30,4 (63,47)
Compressore		n° / tipo	6 / Scroll DC Inverter		7 / Scroll DC Inverter	
Diametro tubazioni ⁴	Liquido	mm (inch)	22,2 (7/8")	22,2 (7/8")	22,2 (7/8")	22,2 (7/8")
	Gas	mm (inch)	44,5 (1-3/4")	44,5 (1-3/4")	44,5 (1-3/4")	44,5 (1-3/4")
Specifiche Prodotto						
Dimensioni ⁵		LxHxP	mm	5250x1690x775	5250x1690x775	5250x1690x775
Peso netto			Kg	1225	1275	1275
Volume aria trattata		max	m ³ /h	58900	59500	60000
Prevalenza disponibile		std/max	Pa	0/110	0/110	0/110
Limiti di funzionamento (temperatura esterna)	Raffrescamento	°C	-15~55	-15~55	-15~55	-15~55
	Riscaldamento	°C	-30~24	-30~24	-30~24	-30~24
Unità interne collegabili (max)		n°	80	80	80	80
Capacità unità interne collegabili		%	50 ~ 135			
Accessori						
Kit derivazioni per abbinamento U.E.		n° / tipo	3 / DOS-68-MW-VA			

1. Valore misurato secondo la norma armonizzata EN14511.

2. La perdita di refrigerante contribuisce al cambiamento climatico. In caso di rilascio nell'atmosfera, i refrigeranti con un potenziale di riscaldamento globale (GWP) più basso contribuiscono in misura minore al riscaldamento globale rispetto a quelli con un GWP più elevato. Questo apparecchio contiene un fluido refrigerante con un GWP di 2088. Se 1 kg di questo fluido refrigerante fosse rilasciato nell'atmosfera, quindi, l'impatto sul riscaldamento globale sarebbe 2088 volte più elevato rispetto a 1 kg di CO₂, per un periodo di 100 anni. In nessun caso l'utente deve cercare di intervenire sul circuito refrigerante o di disassemblare il prodotto. In caso di necessità occorre sempre rivolgersi a personale qualificato.

3. Per il calcolo della carica aggiuntiva di refrigerante fare riferimento alle etichette posizionate all'interno e all'esterno dell'unità.

4. Negli abbinamenti di più unità esterne i diametri indicati sono riferiti al tratto fino alla prima derivazione, con una lunghezza equivalente inferiore ai 90 m.

5. Spazio tra le unità in abbinamento = 100 mm.

COMBINAZIONI

M-VA-OV-2128-SG	M-VA-OV-2184-SG	M-VA-OV-2240-SG	M-VA-OV-2295-SG	M-VA-OV-2350-SG	M-VA-OV-2405-SG	M-VA-OV-2460-SG
76	78	80	82	84	86	88
280+615+615+615	335+615+615+615	400+615+615+615	450+615+615+615	500+615+615+615	560+615+615+615	615+615+615+615
212,50	218,00	224,50	229,50	234,90	240,50	246,00
58,68	60,41	61,94	64,29	65,17	67,88	69,89
3,62	3,61	3,62	3,57	3,60	3,54	3,52
238,50	244,50	252,00	257,00	263,50	270,00	276,00
60,20	61,49	63,97	65,79	66,72	68,36	70,41
3,96	3,98	3,94	3,91	3,95	3,95	3,92
3-380~415-50						
170,50	171,10	184,50	186,30	194,00	195,00	196,00
R410A (2088)						
30,4 (63,47)	32,4 (67,65)	32,4 (67,65)	32,4 (67,65)	33,2 (69,32)	33,2 (69,32)	33,2 (69,32)
7 / Scroll DC Inverter			8 / Scroll DC Inverter			
22,2 (7/8")	22,2 (7/8")	22,2 (7/8")	22,2 (7/8")	22,2 (7/8")	22,2 (7/8")	22,2 (7/8")
44,5 (1-3/4")	44,5 (1-3/4")	44,5 (1-3/4")	44,5 (1-3/4")	44,5 (1-3/4")	44,5 (1-3/4")	44,5 (1-3/4")
5250x1690x775	5250x1690x775	5660x1690x775	5660x1690x775	5660x1690x775	5660x1690x775	5660x1690x775
1285	1305	1365	1365	1415	1415	1420
60000	60600	63000	64900	65500	66000	66000
0/110	0/110	0/110	0/110	0/110	0/110	0/110
-15~55	-15~55	-15~55	-15~55	-15~55	-15~55	-15~55
-30~24	-30~24	-30~24	-30~24	-30~24	-30~24	-30~24
80	80	80	80	80	80	80
50 ~ 135						
3 / D05-68-MW-VA						

1. Valore misurato secondo la norma armonizzata EN14511.

2. La perdita di refrigerante contribuisce al cambiamento climatico. In caso di rilascio nell'atmosfera, i refrigeranti con un potenziale di riscaldamento globale (GWP) più basso contribuiscono in misura minore al riscaldamento globale rispetto a quelli con un GWP più elevato. Questo apparecchio contiene un fluido refrigerante con un GWP di 2088. Se 1 kg di questo fluido refrigerante fosse rilasciato nell'atmosfera, quindi, l'impatto sul riscaldamento globale sarebbe 2088 volte più elevato rispetto a 1 kg di CO₂, per un periodo di 100 anni. In nessun caso l'utente deve cercare di intervenire sul circuito refrigerante o di disassemblare il prodotto. In caso di necessità occorre sempre rivolgersi a personale qualificato.

3. Per il calcolo della carica addizionale di refrigerante fare riferimento alle etichette posizionate all'interno e all'esterno dell'unità.

4. Negli abbinamenti di più unità esterne i diametri indicati sono riferiti al tratto fino alla prima derivazione, con una lunghezza equivalente inferiore ai 90 m.

5. Spazio tra le unità in abbinamento = 100 mm.



IL SISTEMA MW 3 TUBI A RECUPERO DI CALORE IN UTILIZZO SINGOLO O MODULARE

UNITÀ ESTERNE

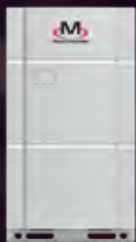

22,40 kW	28,00 kW	33,50 kW
8HP	10HP	12HP
M-VR-OV-224-SG	M-VR-OV-280-SG	M-VR-OV-335-SG



40,00 kW	45,00 kW	50,40 kW	56,00 kW	61,50 kW
14HP	16HP	18HP	20HP	22HP
M-VR-OV-400-SG	M-VR-OV-450-SG	M-VR-OV-500-SG	M-VR-OV-560-SG	M-VR-OV-615-SG

RIPARTITORI DI FLUSSO

Numero attacchi	Numero attacchi	Numero attacchi	Numero attacchi
1	2	4	8
M-VR-ME-1-NG	M-VR-ME-2-NG	M-VR-ME-4-NG	M-VR-ME-8-NG



MODULO IDRONICO



16,00 kW
monofase
M-VR-HM-16-NG
30,00 kW
monofase
M-VR-HM-30-NG

UNITÀ INTERNE

Unità interne applicabili per
funzionamento aria/aria a pag. 93

MW 3 TUBI A RECUPERO DI CALORE È COMPOSTO DA 8 UNITÀ ESTERNE SINGOLE. IN COMBINAZIONE RAGGIUNGE UNA POTENZA MASSIMA DI 246 KW A CUI È POSSIBILE COLLEGARE FINO A 80 UNITÀ INTERNE

8 MODELLI TRIFASE

La potenza massima della singola unità esterna arriva a 61,5 kW (22 HP); la potenza massima delle unità esterne in combinazione raggiunge i 246 kW (88 HP), il valore più elevato del settore.

Il sistema 3 TUBI MW è in grado di realizzare combinazioni di 4 unità esterne, a cui è possibile collegare fino a 80 unità interne, grazie alla tecnologia più evoluta CAN+.



POTENZA E NUMERO DELLE UNITÀ INTERNE CONNETTIBILI

Modello	Min~Max potenza U.I. connettabili	Min~Max numero U.I. connettabili	Max potenza moduli idronici collegabili [kW]	Max numero moduli idronici collegabili	Conto Termico 3.0	Ecobonus
M-VR-OV-224-SG	50~135%	1~13	32	2	✓	✓
M-VR-OV-280-SG	50~135%	1~16	32	2	✓	✓
M-VR-OV-335-SG	50~135%	1~19	32	2	✓	✓
M-VR-OV-400-SG	50~135%	1~23	32	2	✓	✓
M-VR-OV-450-SG	50~135%	1~26	46	2	✓	✓
M-VR-OV-500-SG	50~135%	1~29	46	2	✓	✓
M-VR-OV-560-SG	50~135%	1~33	46	2	✓	✓
M-VR-OV-615-SG	50~135%	1~36	60	2	✓	✓

MASSIMA COMPATTEZZA PER TUTTE LE UNITÀ ESTERNE

La compattezza è un altro plus importante. Due sono le estetiche proposte, a ventilatore singolo (da 22,4 a 33,5 kW) e a doppio ventilatore (da 40 a 61,5 kW).

22,40 - 28,00 - 33,50 kW



L 930 x H 1690 x P 775 (mm)

40,00 - 45,00 - 50,40 - 56,00 - 61,50 kW



L 1340 x H 1690 x P 775 (mm)

MIX DI TECNOLOGIE PER GARANTIRE MASSIMA EFFICIENZA E RISPARMIO ENERGETICO

Il sistema a 3 TUBI con recupero di calore MULTIWARM può assolvere contemporaneamente alle esigenze di climatizzazione, riscaldamento e produzione di acqua calda.

La gamma MULTIWARM 3 TUBI è particolarmente adatta a molteplici tipi di applicazioni: ville, negozi, uffici, centri commerciali, alberghi, ospedali, banche, musei, scuole.

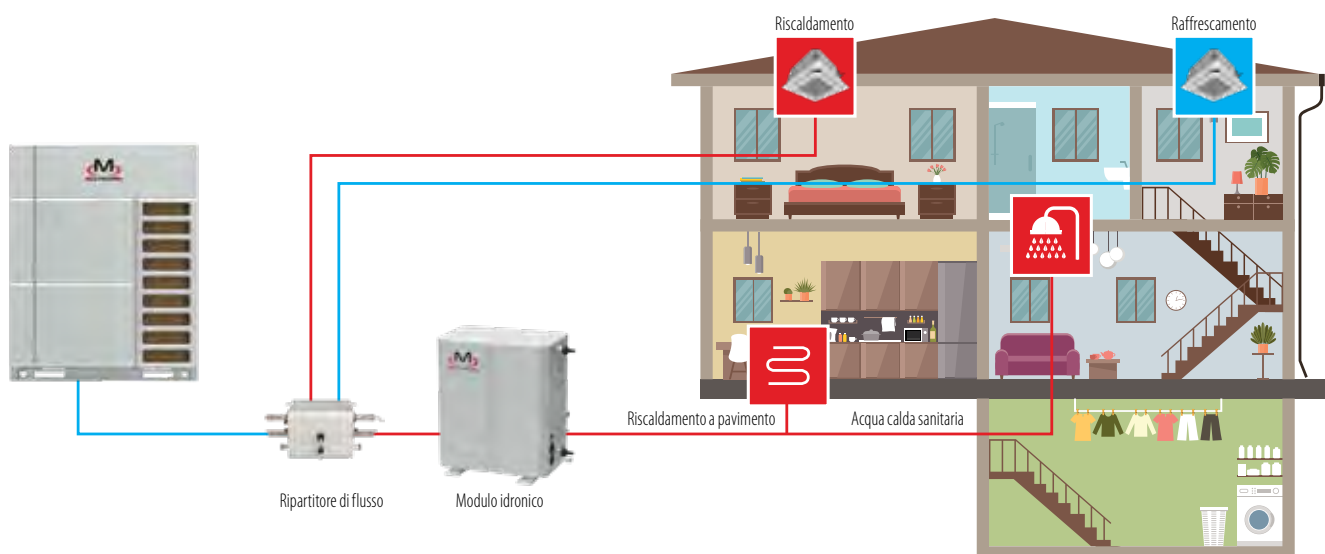

Compressori All DC Inverter

L'utilizzo di compressori All DC Inverter garantisce ottima efficienza del sistema sia a pieno carico che a carico parziale. Il motore sincrono a magneti permanenti a elevata efficienza produce un rendimento migliore rispetto al tradizionale compressore DC Inverter.

Il sistema è in grado di assorbire direttamente il gas per ridurre la perdita di surriscaldamento.



+ rendimento a media e alta frequenza, grazie alla nuova struttura della camera ad alta pressione

+ rendimento a bassa frequenza, con il nuovo motore ad avvolgimento concentrato

Motore del ventilatore DC Inverter Sensorless



La regolazione lineare della velocità varia da 5 a 65 Hz. Rispetto ai tradizionali motori Inverter, il funzionamento è più efficiente.

La tecnologia di controllo Sensorless garantisce maggior silenziosità, minori vibrazioni e un funzionamento più uniforme.

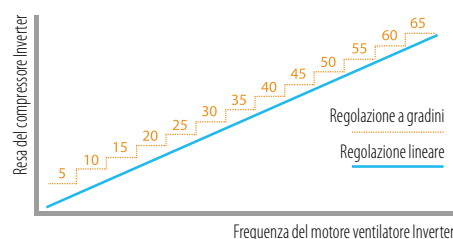

Tecnologia Enhanced Vapour Injection "EVI"

Questa speciale tecnologia applicata al compressore utilizza parte del refrigerante per massimizzare le prestazioni migliorando l'efficienza energetica.

Controllo automatico del carico

L'unità rileva e controlla in modo intelligente i parametri di sistema, adattandoli alle reali esigenze di raffreddamento/riscaldamento.

Regola automaticamente la temperatura di scambio termico del refrigerante in base all'aumento o alla diminuzione della temperatura ambiente.

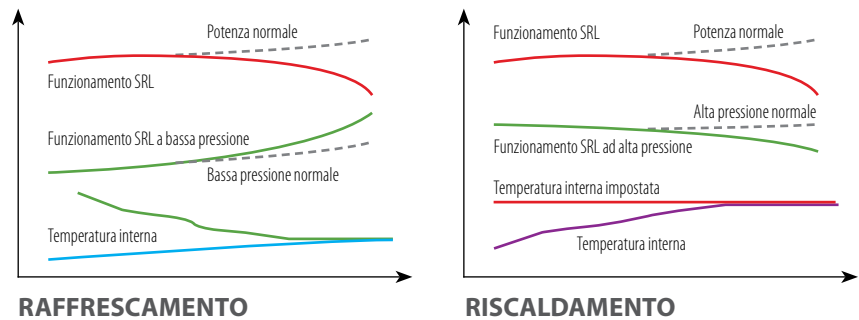

Tecnologia di controllo con risparmio energetico fino al 20%

Il sistema 3 TUBI MW ha due modalità di risparmio energetico:

- > **Risparmio energetico automatico:** regola automaticamente i parametri in base allo stato di funzionamento, riducendo così la spesa per l'energia elettrica. Si può risparmiare fino al 15% di energia.
- > **Risparmio energetico forzato:** limita obbligatoriamente la potenza in uscita. A seconda del consumo energetico e delle esigenze dell'utente, è possibile selezionare un rapporto di capacità del 90% o dell'80%.

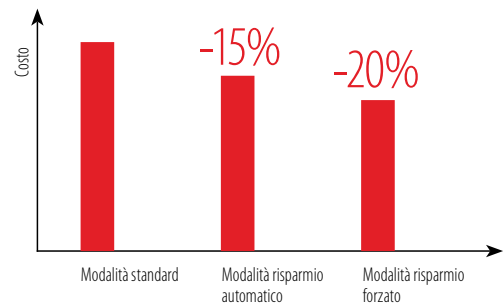

Fino a 80 unità interne collegabili

Il sistema 3 TUBI di Multiwarm può essere installato in combinazioni fino a 4 unità esterne, ed è in grado di collegare fino a 80 unità interne.

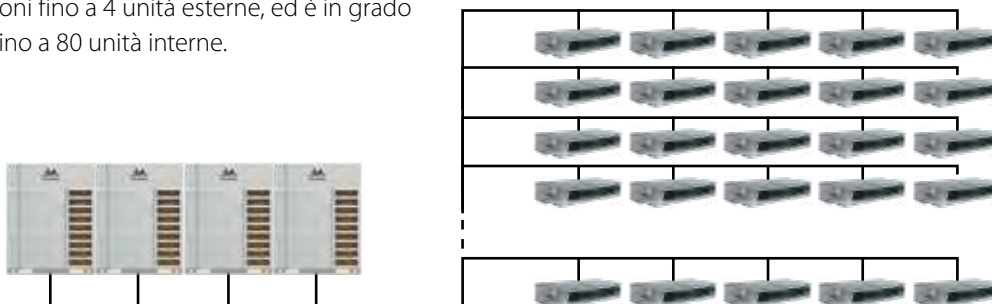

COMFORT SILENZIOSO CHE DURA NEL TEMPO

Ampio range di funzionamento, da -25°C a 55°C, tempi rapidi in avvio, sbrinamento rapido senza cali di prestazione. Rumorosità ridotta per il massimo comfort in tutti gli ambienti.

Ampio range di funzionamento e di condizioni di esercizio

Il funzionamento è possibile per tensioni da 380 a 415V, a 50Hz.

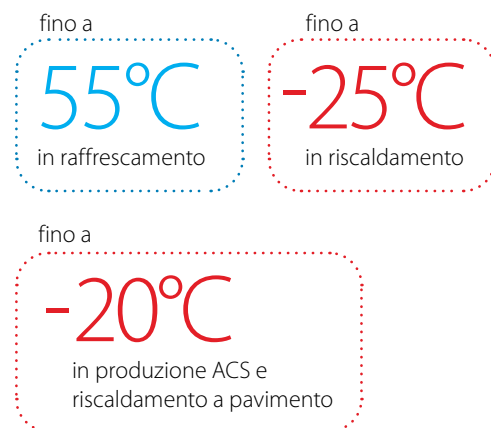
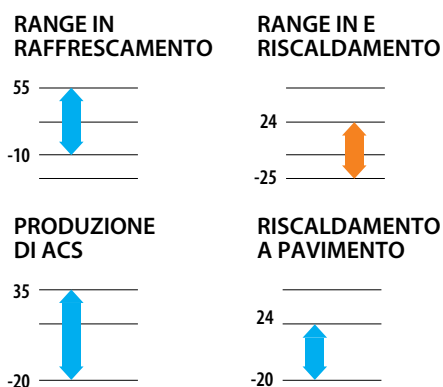

Tecnologia di sbrinamento con accumulo di calore (modulo opzionale)

Il modulo di accumulo di calore è opzionale e offre il vantaggio di una modalità di sbrinamento innovativa e intelligente, consente infatti di accelerare il trasferimento di calore, sbrinare rapidamente e mantenere un comfort costante.

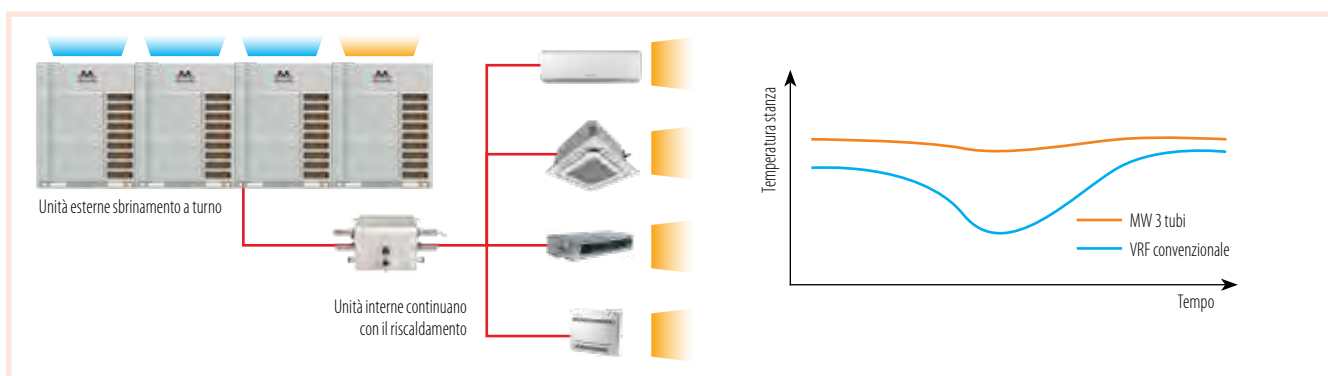

Riduzione del tempo di pre-riscaldamento

L'avvolgimento elettrico del motore e la cinghia riscaldante si attivano contemporaneamente, riscaldando l'olio e garantendo la rapida e completa evaporazione del refrigerante. Ciò consente di ridurre il tempo del pre-riscaldamento del 75%, da 8 a 2 ore.



Sbrinamento intelligente e controllo auto adattivo

Avviene con cicli e capacità variabili in base alla temperatura dell'impianto, alla pressione e alla velocità del carico di lavoro. Il sistema 3 TUBI MW può modificare automaticamente la capacità del compressore durante lo sbrinamento mediante la valutazione dei parametri in tempo reale, in modo da ottenere uno sbrinamento stabile o veloce.

Modalità silenziosa dell'unità esterna e controllo del livello sonoro

Il sistema può apprendere, definire e ricordare le abitudini degli utenti. Può determinare automaticamente la capacità del sistema nelle 24 ore successive per ottenere un funzionamento silenzioso automatico.

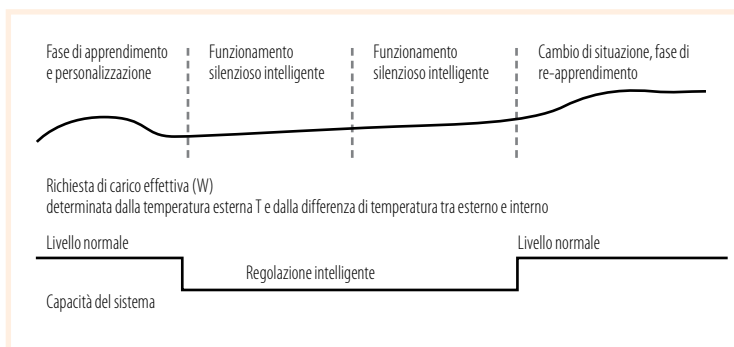

Design ottimizzato dell'alloggiamento del ventilatore

La struttura per l'alloggiamento del ventilatore diminuisce le vibrazioni durante il funzionamento. Questo consente di ottenere una riduzione del livello sonoro fino a 3 dB(A).



Ventilatore assiale 3D aerodinamico

La sua speciale forma a S rovesciata, pur assicurando un incremento importante della portata d'aria, ha il vantaggio di contenerne le emissioni sonore.

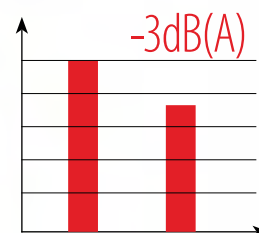

Assorbimento e isolamento acustico

L'utilizzo di materiali fono-assorbenti di elevata qualità garantisce l'isolamento ottimale del compressore e degli altri componenti. L'adozione di cotone fonoassorbente + box isolante consente di controllare il livello sonoro dell'unità.



Cotone fonoassorbente



Box isolante

Controllo intelligente del circuito frigorifero

Giudica in modo intelligente se la quantità di circolazione del refrigerante è sufficiente in base ai parametri del sistema (pressione, temperatura, velocità, ecc.). Il trasferimento del refrigerante viene eseguito automaticamente.

PERFORMANCE ECCELLENTI

Il sistema di controllo della gestione intelligente di nuova generazione e la soluzione di aria fresca sana garantiscono un eccellente risparmio energetico, comfort e affidabilità.

Scambiatore di calore altamente efficiente

Lo scambiatore di calore ha un design tale per cui la batteria è stata divisa in due aree distinte (superiore e inferiore) per migliorare il flusso del refrigerante: lo schema di flusso adottato (1-2-2-1), rispetto a quello tradizionale, garantisce un migliore scambio termico.

Le sue caratteristiche:

- > alette di scambio termico corrugate a passo ridotto;
- > sezione ridotta dell'aletta, maggiore resistenza alla corrosione;
- > design idrofilo ondulato, sbrinamento più facile.

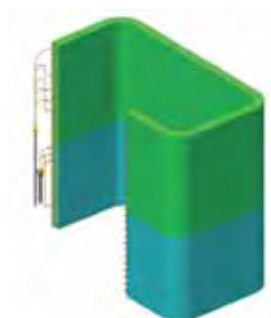
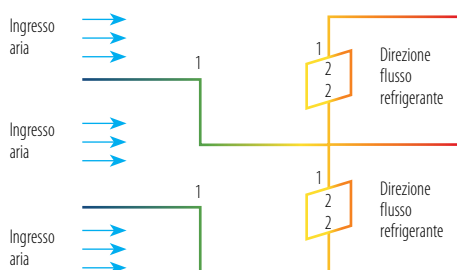

Ampio flusso d'aria

Il design delle pale del ventilatore a forma di "S" rovesciata consente una maggiore area d'azione e conseguentemente un maggior volume di aria trattato a parità di giri.

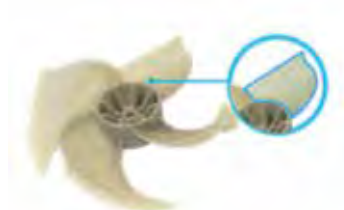

Funzione HPAC - controllo della commutazione intelligente

Il sistema 3 TUBI MW adotta un nuovissimo metodo di controllo modulare che garantisce non solo la durata operativa dell'intera unità, ma anche l'efficienza energetica operativa complessiva tramite la commutazione intelligente, modulata in base alle richieste di carico dell'unità interna.



Sistema VRF tradizionale

MW 3 tubi

AFFIDABILITÀ NEL TEMPO E AGEVOLE MANUTENZIONE

Scambiatore di calore con trattamento Golden Fin contro la corrosione. Protegge dai fenomeni atmosferici e dagli effetti dell'ambiente aggressivo.

Controllo alternato dei moduli a ciclo variabile

La funzione HPAC, con commutazione intelligente tra unità esterne secondo un ciclo di controllo variabile in funzione delle richieste di carico dell'unità interna concorre ad aumentare l'affidabilità del sistema nel tempo.

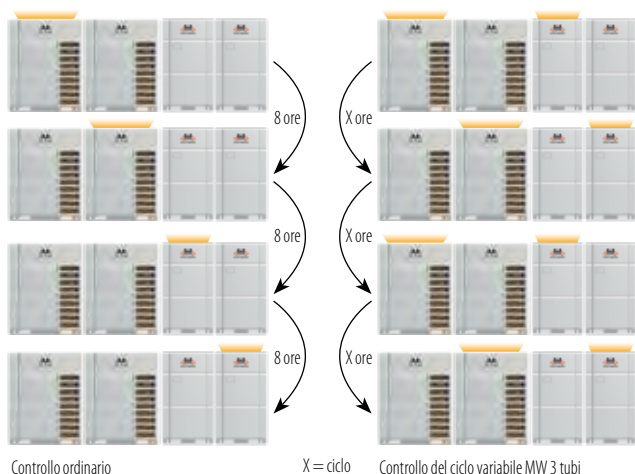

Controllo con rotazione dei compressori

Nel controllo del sistema viene considerata la vita complessiva delle unità modulari. Quando è presente più di un compressore, i compressori interni funzioneranno a turno per bilanciare la durata di ogni compressore.



Protezione anti-corrosione Golden Fin

Il materiale principale delle Golden Fin è una lega antiruggine alluminio-manganese (Al-Mn), rivestita con il Golden Protection Layer (strato anti-corrosione composto da resina epossidica e acrilico modificato, senza silicone) la cui performance anti-corrosione alla prova in nebbia salina è superiore del 200-300% rispetto alle normali Blue Fin.

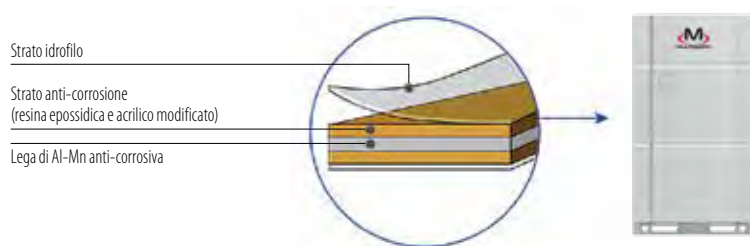

FLESSIBILITÀ E SEMPLICITÀ DI INSTALLAZIONE

La massima lunghezza complessiva delle tubazioni disponibile sul mercato, pari a 1.000 m, consente l'installazione in un'ampia gamma di edifici, con la massima flessibilità.

Elevata lunghezza di splittaggio

Lunghezza massima effettiva di una singola tubazione = 200 m

Lunghezza massima equivalente di una singola tubazione = 240 m

Lunghezza massima delle tubazioni = 1000 m

Lunghezza massima dopo la prima diramazione = 120 m

Dislivello massimo delle unità interne ed esterne = 110 m

Dislivello massimo tra le unità interne = 30 m

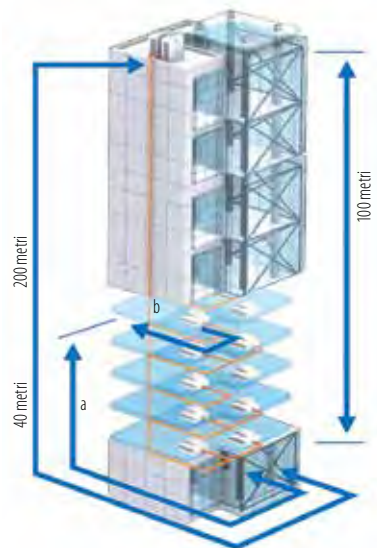

Avviamento intelligente

INSTALLAZIONE RAPIDA

- > Assegnazione automatica degli indirizzi alle unità interne, non è necessario alcun DIP switch per l'avviamento.
- > Metodo di collegamento dei tubi di uscita su cinque lati: massima versatilità di installazione.
- > Nessun tubo di bilanciamento dell'olio esterno grazie al controllo avanzato del bilanciamento dell'olio.
- > Design altamente versatile.

AVVIAMENTI MULTIPLI EFFICIENTI



Avviamento veloce con un solo pulsante.



Interfaccia chiara, dati dettagliati e analisi professionale.



Debugger multifunzionale, connessione rapida, nessun PC speciale necessario, archiviazione automatica dei dati, senza memoria esterna. Debug senza installazione comando a filo.

Canalizzazione dell'aria - massima versatilità



Il design del ventilatore consente una pressione statica dell'unità esterna molto elevata, con un range da 0 a 110 Pa. Questo rende l'installazione della macchina più versatile e adatta alle diverse tipologie di ambiente,

soprattutto nei casi in cui sia necessario posizionare le unità esterne all'interno dei locali.

Ampi spazi per una manutenzione agevole

Il sistema 3 TUBI MW è progettato con comando elettrico integrato e spazio di manutenzione riservato, per facilitare il servizio post-vendita.



Eccellente operatività in emergenza

FUNZIONE DI EMERGENZA

Il sistema è in grado di realizzare una combinazione di 4 unità esterne. Quando si verifica un errore in uno dei moduli, gli altri subentrano nel funzionamento di emergenza per continuare il servizio.



FUNZIONAMENTO IN EMERGENZA DEL VENTILATORE

Grazie al design del ventilatore con doppia ventola, una delle due ventole può continuare a operare se l'altra presenta un errore.



FUNZIONAMENTO IN EMERGENZA DEL COMPRESSORE

Tutti i compressori in ciascun modulo sono DC Inverter e quando un compressore presenta un errore, gli altri si fanno carico del funzionamento in emergenza.

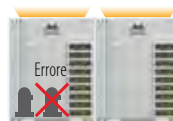

FUNZIONAMENTO IN EMERGENZA DEL SENSORE

In caso di problema al sensore su una unità interna, questa può essere spenta mentre le altre continuano a funzionare. Massimo 3 unità interne possono essere messe in off contemporaneamente.



Recupero automatico del refrigerante

La funzione evoluta di recupero automatico del refrigerante dalle unità interne e dalle unità esterne consente di recuperare effettivamente il refrigerante in caso di malfunzionamento evitando dispersione di gas e riducendo i tempi di intervento.

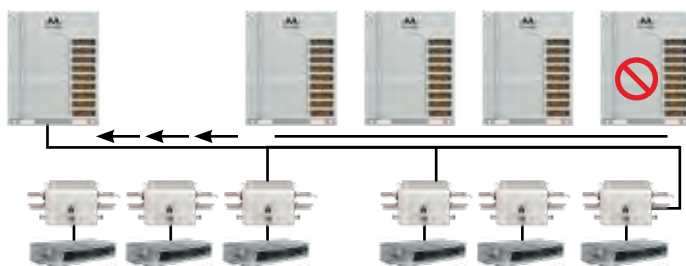

Funzione d'emergenza dell'unità interna

Quando un'unità interna deve essere spenta per manutenzione, le altre unità interne collegate allo stesso sistema rimangono in funzione.

Funzione di autoposizionamento delle unità interne

Se più unità interne sono installate in grandi spazi come padiglioni espositivi, sale conferenze e uffici, la funzione di auto-posizionamento abilita i cicalini delle unità interne a suonare in modo da poterle localizzare rapidamente.





UNITÀ ESTERNE

3 TAGLIE DI POTENZA FRIGORIFERA
22,40 - 28,00 - 33,50 kW

R410A
Gas refrigerante

I compressori DC Inverter garantiscono una totale affidabilità grazie all'elevata efficienza energetica e alla silenziosità. Inoltre, consentono una riduzione delle vibrazioni e un controllo accurato della frequenza di funzionamento.



RANGE DI FUNZIONAMENTO

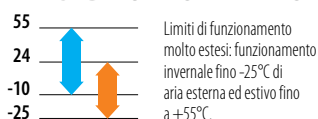

M-VR-OV-224-SG
M-VR-OV-280-SG
M-VR-OV-335-SG

Modello			M-VR-OV-224-SG	M-VR-OV-280-SG	M-VR-OV-335-SG
Classe di potenza		HP	8	10	12
Dati Nominali					
Capacità nominale	Raffrescamento	kW	22,40	28,00	33,50
Potenza assorbita nominale		kW	4,98	6,48	8,19
Coefficiente di efficienza energetica (nominale)		EER1	4,50	4,32	4,09
Capacità nominale	Riscaldamento	kW	25,00	31,50	37,50
Potenza assorbita nominale		kW	5,10	7,24	8,91
Coefficiente di prestazione energetica (nominale)		COP1	4,90	4,35	4,21
Dati Stagionali					
Indice di efficienza energetica stagionale	Raffrescamento	SEER2	7,00	6,70	6,55
Coefficiente di prestazione stagionale	Riscaldamento	SCOP2	4,32	4,58	4,74
Efficienza energetica stagionale [ηs]		%	169,80	180,20	186,60
Dati elettrici					
Alimentazione elettrica		Ph-V-Hz	3-380~415V-50Hz		
Corrente massima		A	23,00	23,50	24,10
Dati circuito frigorifero					
Refrigerante3		tipo (GWP)	R410A (2088)		
Quantità pre-carica refrigerante4 (tonnellate di CO2 equivalenti)		Kg	8,2 (17,12)	8,5 (17,75)	9,6 (20,04)
Compressore		n° / tipo	1 / Scroll DC Inverter		
Diametro tubazioni	Liquido	mm (inch)	9,52 (3/8")	9,52 (3/8")	12,7 (1/2")
	Gas HP	mm (inch)	15,9 (5/8")	19,05 (3/4")	19,05 (3/4")
	Gas LP	mm (inch)	19,05 (3/4")	22,2 (7/8")	25,4 (1")
Specifiche Prodotto					
Dimensioni	LxHxP	mm	930x1690x775	930x1690x775	930x1690x775
Peso netto		Kg	243	243	256
Livello potenza sonora	max	dB(A)	80	82	84
Livello pressione sonora a 1 m	max	dB(A)	60	61	63
Volume aria trattata	max	m ³ /h	9750	10500	11100
Prevalenza disponibile	std/max	Pa	0/110	0/110	0/110
	Raffrescamento	°C	-10~55	-10~55	-10~55
Limiti di funzionamento (temperatura esterna)	Riscaldamento	°C	-25~24	-25~24	-25~24
	Riscaldamento idronico	°C	-20~24	-20~24	-20~24
	Acqua calda sanitaria (ACS)	°C	-20~35	-20~35	-20~35
Unità interne aria/aria collegabili (max)		n°	13	16	19
Moduli idronici aria/acqua collegabili (max)5		n°	2	2	2
Capacità unità interne aria/aria collegabili		%	50 ~ 135		

1. Valore misurato secondo la norma armonizzata EN14511.

2. Regolamento UE N.206/2012 - N.2281/2016 - Valore misurato secondo la norma armonizzata EN14825.

3. La perdita di refrigerante contribuisce al cambiamento climatico. In caso di rilascio nell'atmosfera, i refrigeranti con un potenziale di riscaldamento globale (GWP) più basso contribuiscono in misura minore al riscaldamento globale rispetto a quelli con un GWP più elevato. Questo apparecchio contiene un fluido refrigerante con un GWP di 2088. Se 1 kg di questo fluido refrigerante fosse rilasciato nell'atmosfera, quindi, l'impatto sul riscaldamento globale sarebbe 2088 volte più elevato rispetto a 1 kg di CO₂, per un periodo di 100 anni. In nessun caso l'utente deve cercare di intervenire sul circuito refrigerante o di disassemblare il prodotto. In caso di necessità occorre sempre rivolgersi a personale qualificato.

4. Per il calcolo della carica aggiuntiva di refrigerante fare riferimento alle etichette posizionate all'interno e all'esterno dell'unità.

5. Per determinare la potenza degli moduli idronici collegabili consultare il manuale d'installazione.

UNITÀ ESTERNE

5 TAGLIE DI POTENZA FRIGORIFERA
40,00 - 45,00 - 50,40 - 56,00 - 61,50 kW

R410A
Gas refrigerante

I compressori DC Inverter garantiscono una totale affidabilità grazie all'elevata efficienza energetica e alla silenziosità. Inoltre, consentono una riduzione delle vibrazioni e un controllo accurato della frequenza di funzionamento.



RANGE DI FUNZIONAMENTO

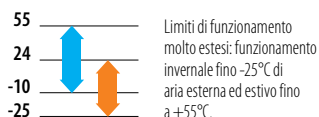

M-VR-OV-400-SG
M-VR-OV-450-SG
M-VR-OV-500-SG
M-VR-OV-560-SG
M-VR-OV-615-SG

Modello			M-VR-OV-400-SG	M-VR-OV-450-SG	M-VR-OV-500-SG	M-VR-OV-560-SG	M-VR-OV-615-SG
Classe di potenza		HP	14	16	18	20	22
Dati Nominali							
Capacità nominale	Raffrescamento	kW	40,00	45,00	50,40	56,00	61,50
Potenza assorbita nominale		kW	9,76	11,45	12,99	15,82	18,52
Coefficiente di efficienza energetica (nominale)		EER1	4,10	3,93	3,88	3,54	3,32
Capacità nominale	Riscaldamento	kW	45,00	50,00	56,50	63,00	69,00
Potenza assorbita nominale		kW	10,84	12,47	14,49	16,71	18,40
Coefficiente di prestazione energetica (nominale)		COP1	4,15	4,01	3,90	3,77	3,75
Dati Stagionali							
Indice di efficienza energetica stagionale	Raffrescamento	SEER2	6,91	6,46	6,48	6,32	6,32
Coefficiente di prestazione stagionale	Riscaldamento	SCOP2	4,44	4,42	4,25	4,15	4,15
Efficienza energetica stagionale [ηs]		%	174,60	173,80	167,00	163,00	163,00
Dati elettrici							
Alimentazione elettrica	Ph-V-Hz	3-380~415V-50Hz					
Corrente massima	A	37,50	39,30	47,00	48,00	49,00	
Dati circuito frigorifero							
Refrigerante ³	tipo (GWP)	R410A (2088)					
Quantità pre-carica refrigerante ⁴ (tonnellate di CO2 equivalenti)	Kg	11,1 (23,18)	11,6 (24,22)	12,8 (26,73)	12,8 (26,73)	13,3 (27,77)	
Compressore	n° / tipo	1 / Scroll DC Inverter			2 / Scroll DC Inverter		
Diametro tubazioni	Liquido	mm (inch)	12,7 (1/2")	12,7 (1/2")	15,9 (5/8")	15,9 (5/8")	15,9 (5/8")
	Gas HP	mm (inch)	22,2 (7/8")	22,2 (7/8")	25,4 (1")	25,4 (1")	25,4 (1")
	Gas LP	mm (inch)	25,4 (1")	28,6 (1-1/8")	28,6 (1-1/8")	28,6 (1-1/8")	28,6 (1-1/8")
Specifiche Prodotto							
Dimensioni	LxHxP	mm	1340x1690x775	1340x1690x775	1340x1690x775	1340x1690x775	1340x1690x775
Peso netto		Kg	325	325	385	385	385
Livello potenza sonora	max	dB(A)	91	91	88	88	88
Livello pressione sonora a 1 m	max	dB(A)	63	63	63	63	64
Volume aria trattata	max	m ³ /h	13500	15400	16500	16500	16500
Prevalenza disponibile	std/max	Pa	0/110	0/110	0/110	0/110	0/110
Limiti di funzionamento (temperatura esterna)	Raffrescamento	°C	-10~55	-10~55	-10~55	-10~55	-10~55
	Riscaldamento	°C	-25~24	-25~24	-25~24	-25~24	-25~24
	Riscaldamento idronico	°C	-20~24	-20~24	-20~24	-20~24	-20~24
	Acqua calda sanitaria (ACS)	°C	-20~35	-20~35	-20~35	-20~35	-20~35
Unità interne aria/aria collegabili (max)	n°	23	26	29	33	36	
Moduli idronici aria/acqua collegabili (max) ⁵	n°	2	2	2	2	2	
Capacità unità interne aria/aria collegabili	%	50 ~ 135					

1. Valore misurato secondo la norma armonizzata EN14511.

2. Regolamento UE N.206/2012 - N.2281/2016 - Valore misurato secondo la norma armonizzata EN14825.

3. La perdita di refrigerante contribuisce al cambiamento climatico. In caso di rilascio nell'atmosfera, i refrigeranti con un potenziale di riscaldamento globale (GWP) più basso contribuiscono in misura minore al riscaldamento globale rispetto a quelli con un GWP più elevato. Questo apparecchio contiene un fluido refrigerante con un GWP di 2088. Se 1 kg di questo fluido refrigerante fosse rilasciato nell'atmosfera, quindi, l'impatto sul riscaldamento globale sarebbe 2088 volte più elevato rispetto a 1 kg di CO2, per un periodo di 100 anni. In nessun caso l'utente deve cercare di intervenire sul circuito refrigerante o di disassemblare il prodotto. In caso di necessità occorre sempre rivolgersi a personale qualificato.

4. Per il calcolo della carica aggiuntiva di refrigerante fare riferimento alle etichette posizionate all'interno e all'esterno dell'unità.

5. Per determinare la potenza degli moduli idronici collegabili consultare il manuale d'installazione.

COMBINAZIONI

Modello		M-VR-OV-680-SG	M-VR-OV-730-SG	M-VR-OV-785-SG	M-VR-OV-850-SG
Classe di potenza		24	26	28	30
Combinazione		280+400	280+450	280+500	280+560
Capacità nominale	Raffrescamento	kW	68,00	73,00	78,40
Potenza assorbita nominale		kW	16,24	17,93	19,47
Coefficiente di efficienza energetica (nominale)		EER1	4,19	4,07	4,03
Capacità nominale	Riscaldamento	kW	76,50	81,50	88,00
Potenza assorbita nominale		kW	18,08	19,71	21,73
Coefficiente di prestazione energetica (nominale)		COP1	4,23	4,13	4,05
Dati elettrici					
Alimentazione elettrica	Ph-V-Hz	3-380~415V-50Hz			
Corrente massima	A	61,00	62,80	70,50	71,50
Dati circuito frigorifero					
Refrigerante ²	tipo (GWP)	R410A (2088)			
Quantità pre-carica refrigerante ³ (tonnellate di CO2 equivalenti)	Kg	19,6 (40,93)	20,1 (41,97)	21,3 (44,48)	21,3 (44,48)
Compressore	n° / tipo	2 / Scroll DC Inverter		3 / Scroll DC Inverter	
Diametro tubazioni ⁴	Liquido	mm (inch)	15,9 (5/8")	19,05 (3/4")	19,05 (3/4")
	Gas HP	mm (inch)	25,4 (1")	28,6 (1-1/8")	28,6 (1-1/8")
	Gas LP	mm (inch)	28,6 (1-1/8")	31,8 (1-1/4")	31,8 (1-1/4")
Specifiche Prodotto					
Dimensioni ⁵	LxHxP	mm	2370x1690x775	2370x1690x775	2370x1690x775
Peso netto		Kg	568	568	628
Volume aria trattata	max	m ³ /h	24000	25900	27000
Prevalenza disponibile	std/max	Pa	0/110	0/110	0/110
	Raffrescamento	°C	-10~-55	-10~-55	-10~-55
Limiti di funzionamento (temperatura esterna)	Riscaldamento	°C	-25~-24	-25~-24	-25~-24
	Riscaldamento idronico	°C	-20~-24	-20~-24	-20~-24
	Acqua calda sanitaria (ACS)	°C	-20~-35	-20~-35	-20~-35
Unità interne aria/aria collegabili (max)	n°	39	43	46	50
Moduli idronici aria/acqua collegabili (max) ⁶	n°	4	4	4	4
Capacità unità interne aria/aria collegabili	%	50 ~ 135			
Accessori					
Kit derivazioni per abbinamento U.E.	n° / tipo	1 / DOS-68-MW-VR			

Modello		M-VR-OV-1300-SG	M-VR-OV-1350-SG	M-VR-OV-1410-SG	M-VR-OV-1460-SG
Classe di potenza		46	48	50	52
Combinazione		280+450+560	280+450+615	335+450+615	280+560+615
Capacità nominale	Raffrescamento	kW	129,00	134,50	145,50
Potenza assorbita nominale		kW	33,75	36,46	38,17
Coefficiente di efficienza energetica (nominale)		EER1	3,82	3,69	3,67
Capacità nominale	Riscaldamento	kW	144,50	150,50	156,50
Potenza assorbita nominale		kW	36,42	38,11	39,78
Coefficiente di prestazione energetica (nominale)		COP1	3,97	3,95	3,93
Dati elettrici					
Alimentazione elettrica	Ph-V-Hz	3-380~415-50			
Corrente massima	A	110,80	111,80	112,40	120,50
Dati circuito frigorifero					
Refrigerante ²	tipo (GWP)	R410A (2088)			
Quantità pre-carica refrigerante ³ (tonnellate di CO2 equivalenti)	Kg	32,9 (68,70)	33,4 (69,74)	34,5 (72,03)	34,6 (72,25)
Compressore	n° / tipo	4 / Scroll DC Inverter		5 / Scroll DC Inverter	
Diametro tubazioni ⁴	Liquido	mm (inch)	19,05 (3/4")	19,05 (3/4")	19,05 (3/4")
	Gas HP	mm (inch)	31,8 (1-1/4")	31,8 (1-1/4")	38,1 (1-1/2")
	Gas LP	mm (inch)	38,1 (1-1/2")	38,1 (1-1/2")	41,3 (1-5/8")
Specifiche Prodotto					
Dimensioni ⁵	LxHxP	mm	3810x1690x775	3810x1690x775	3810x1690x775
Peso netto		Kg	953	953	1013
Volume aria trattata	max	m ³ /h	42400	42400	43500
Prevalenza disponibile	std/max	Pa	0/110	0/110	0/110
	Raffrescamento	°C	-10~-55	-10~-55	-10~-55
Limiti di funzionamento (temperatura esterna)	Riscaldamento	°C	-25~-24	-25~-24	-25~-24
	Riscaldamento idronico	°C	-20~-24	-20~-24	-20~-24
	Acqua calda sanitaria (ACS)	°C	-20~-35	-20~-35	-20~-35
Unità interne aria/aria collegabili (max)	n°	64	64	66	69
Moduli idronici aria/acqua collegabili (max) ⁶	n°	6	6	6	6
Capacità unità interne aria/aria collegabili	%	50 ~ 135			
Accessori					
Kit derivazioni per abbinamento U.E.	n° / tipo	1 / DOS-68-MW-VR + 1 / DOS-246-MW-VR			

1. Valore misurato secondo la norma armonizzata EN14511.

2. La perdita di refrigerante contribuisce al cambiamento climatico. In caso di rilascio nell'atmosfera, i refrigeranti con un potenziale di riscaldamento globale (GWP) più basso contribuiscono in misura minore al riscaldamento globale rispetto a quelli con un GWP più elevato. Questo apparecchio contiene un fluido refrigerante con un GWP di 2088. Se 1 kg di questo fluido refrigerante fosse rilasciato nell'atmosfera, quindi, l'impatto sul riscaldamento globale sarebbe 2088 volte più elevato rispetto a 1 kg di CO2, per un periodo di 100 anni. In nessun caso l'utente deve cercare di intervenire sul circuito refrigerante o di disassemblare il prodotto. In caso di necessità occorre sempre rivolgersi a personale qualificato.

3. Per il calcolo della carica aggiuntiva di refrigerante fare riferimento alle etichette posizionate all'interno e all'esterno dell'unità.

4. Negli abbinamenti di più unità esterne i diametri indicati sono riferiti al tratto fino alla prima derivazione, con una lunghezza equivalente inferiore ai 90 m.

5. Spazio tra le unità in abbinamento = 100 mm.

6. Per determinare la potenza degli moduli idronici collegabili consultare il manuale d'installazione.

COMBINAZIONI

M-VR-OV-900-SG	M-VR-OV-960-SG	M-VR-OV-1010-SG	M-VR-OV-1065-SG	M-VR-OV-1130-SG	M-VR-OV-1180-SG	M-VR-OV-1235-SG
32	34	36	38	40	42	44
280+615	335+615	400+615	450+615	500+615	560+615	615+615
89,50	95,00	101,50	106,50	111,90	117,50	123,00
25,01	26,71	28,28	29,97	31,51	34,34	37,05
3,58	3,56	3,59	3,55	3,55	3,42	3,32
100,50	106,50	114,00	119,00	125,50	132,00	138,00
25,64	27,31	29,24	30,87	32,89	35,11	36,80
3,92	3,90	3,90	3,86	3,82	3,76	3,75
3-380~415V-50Hz						
72,50	73,10	86,50	88,30	96,00	97,00	98,00
R410A (2088)						
21,8 (45,52)	22,9 (47,81)	24,4 (50,95)	24,9 (51,99)	26,1 (54,50)	26,1 (54,50)	26,6 (55,54)
3 / Scroll DC Inverter			4 / Scroll DC Inverter			
19,05 (3/4")	19,05 (3/4")	19,05 (3/4")	19,05 (3/4")	19,05 (3/4")	19,05 (3/4")	19,05 (3/4")
28,6 (1-1/8")	28,6 (1-1/8")	28,6 (1-1/8")	31,8 (1-1/4")	31,8 (1-1/4")	31,8 (1-1/4")	31,8 (1-1/4")
31,8 (1-1/4")	31,8 (1-1/4")	31,8 (1-1/4")	38,1 (1-1/2")	38,1 (1-1/2")	38,1 (1-1/2")	38,1 (1-1/2")
2370x1690x775	2370x1690x775	2780x1690x775	2780x1690x775	2780x1690x775	2780x1690x775	2780x1690x775
628	641	710	710	770	770	770
27000	27600	30000	31900	33000	33000	33000
0/110	0/110	0/110	0/110	0/110	0/110	0/110
-10~55	-10~55	-10~55	-10~55	-10~55	-10~55	-10~55
-25~24	-25~24	-25~24	-25~24	-25~24	-25~24	-25~24
-20~24	-20~24	-20~24	-20~24	-20~24	-20~24	-20~24
-20~35	-20~35	-20~35	-20~35	-20~35	-20~35	-20~35
53	56	59	63	64	64	64
4	4	4	4	4	4	4
50 ~ 135						
1 / DOS-68-MW-VR			1 / DOS-246-MW-VR			

M-VR-OV-1515-SG	M-VR-OV-1580-SG	M-VR-OV-1630-SG	M-VR-OV-1685-SG	M-VR-OV-1750-SG	M-VR-OV-1800-SG	M-VR-OV-1845-SG
54	56	58	60	62	64	66
280+615+615	335+615+615	400+615+615	450+615+615	500+615+615	560+615+615	615+615+615
151,00	156,50	163,00	168,00	173,40	179,00	184,50
43,53	45,24	46,80	48,50	50,04	52,87	55,57
3,47	3,46	3,48	3,46	3,47	3,39	3,32
169,50	175,50	183,00	188,00	194,50	201,00	207,00
44,04	45,71	47,64	49,27	51,29	53,51	55,20
3,85	3,84	3,84	3,82	3,79	3,76	3,75
3-380~415-50						
121,50	122,10	135,50	137,30	145,00	146,00	147,00
R410A (2088)						
35,1 (73,29)	36,2 (75,58)	37,7 (78,72)	38,2 (79,76)	39,4 (82,27)	39,4 (82,27)	39,9 (83,31)
5 / Scroll DC Inverter			6 / Scroll DC Inverter			
19,05 (3/4")	19,05 (3/4")	19,05 (3/4")	19,05 (3/4")	19,05 (3/4")	19,05 (3/4")	19,05 (3/4")
38,1 (1-1/2")	38,1 (1-1/2")	38,1 (1-1/2")	38,1 (1-1/2")	38,1 (1-1/2")	38,1 (1-1/2")	38,1 (1-1/2")
41,3 (1-5/8")	41,3 (1-5/8")	41,3 (1-5/8")	41,3 (1-5/8")	41,3 (1-5/8")	41,3 (1-5/8")	41,3 (1-5/8")
3810x1690x775	3810x1690x775	4220x1690x775	4220x1690x775	4220x1690x775	4220x1690x775	4220x1690x775
1013	1026	1095	1095	1155	1155	1155
43500	44100	46500	48400	49500	49500	49500
0/110	0/110	0/110	0/110	0/110	0/110	0/110
-10~55	-10~55	-10~55	-10~55	-10~55	-10~55	-10~55
-25~24	-25~24	-25~24	-25~24	-25~24	-25~24	-25~24
-20~24	-20~24	-20~24	-20~24	-20~24	-20~24	-20~24
-20~35	-20~35	-20~35	-20~35	-20~35	-20~35	-20~35
71	74	77	80	80	80	80
6	6	6	6	6	6	6
50 ~ 135						
1 / DOS-68-MW-VR + 1 / DOS-246-MW-VR			2 / DOS-246-MW-VR			

1. Valore misurato secondo la norma armonizzata EN14511.

2. La perdita di refrigerante contribuisce al cambiamento climatico. In caso di rilascio nell'atmosfera, i refrigeranti con un potenziale di riscaldamento globale (GWP) più basso contribuiscono in misura minore al riscaldamento globale rispetto a quelli con un GWP più elevato. Questo apparecchio contiene un fluido refrigerante con un GWP di 2088. Se 1 kg di questo fluido refrigerante fosse rilasciato nell'atmosfera, quindi, l'impatto sul riscaldamento globale sarebbe 2088 volte più elevato rispetto a 1 kg di CO2, per un periodo di 100 anni. In nessun caso l'utente deve cercare di intervenire sul circuito refrigerante o di disassemblare il prodotto. In caso di necessità occorre sempre rivolgersi a personale qualificato.

3. Per il calcolo della carica aggiuntiva di refrigerante fare riferimento alle etichette posizionate all'interno e all'esterno dell'unità.

4. Negli abbinamenti di più unità esterne i diametri indicati sono riferiti al tratto fino alla prima derivazione, con una lunghezza equivalente inferiore ai 90 m.

5. Spazio tra le unità in abbinamento = 100 mm.

6. Per determinare la potenza degli moduli idronici collegabili consultare il manuale d'installazione.

COMBINAZIONI

Modello			M-VR-OV-1908-SG	M-VR-OV-1962-SG	M-VR-OV-2016-SG	M-VR-OV-2072-SG
Classe di potenza		HP	68	70	72	74
Combinazione			280+450+560+615	280+500+560+615	280+560+560+615	280+560+615+615
Capacità nominale	Raffrescamento	kW	190,50	195,90	201,50	2070
Potenza assorbita nominale		kW	52,28	53,81	56,64	59,35
Coefficiente di efficienza energetica (nominale)		EER1	3,64	3,64	3,56	3,49
Capacità nominale	Riscaldamento	kW	213,50	220,00	226,50	232,50
Potenza assorbita nominale		kW	54,82	56,84	59,06	60,75
Coefficiente di prestazione energetica (nominale)		COP1	3,89	3,87	3,83	3,83
Dati elettrici						
Alimentazione elettrica		Ph-V-Hz	3-380~415-50			
Corrente massima		A	159,80	167,50	168,50	169,50
Dati circuito frigorifero						
Refrigerante ²		tipo (GWP)	R410A (2088)			
Quantità pre-carica refrigerante ³ (tonnellate di CO2 equivalenti)		Kg	46,2 (96,47)	47,4 (98,98)	47,4 (98,98)	47,9 (100,02)
Compressore		n° / tipo	6 / Scroll DC Inverter		7 / Scroll DC Inverter	
Diametro tubazioni ⁴	Liquido	mm (inch)	22,2 (7/8")		22,2 (7/8")	
	Gas HP	mm (inch)	41,3 (1-5/8")		41,3 (1-5/8")	
	Gas LP	mm (inch)	44,5 (1-3/4")		44,5 (1-3/4")	
Specifiche Prodotto						
Dimensioni ⁵		LxHxP	5250x1690x775			
Peso netto		Kg	1338	1398	1398	1398
Volume aria trattata		max	m ³ /h 58900			
Prevalenza disponibile		std/max	Pa 0/110			
Limiti di funzionamento (temperatura esterna)	Raffrescamento	°C	-10~-55		-10~-55	
	Riscaldamento	°C	-25~-24		-25~-24	
	Riscaldamento idronico	°C	-20~-24		-20~-24	
	Acqua calda sanitaria (ACS)	°C	-20~-35		-20~-35	
Unità interne aria/aria collegabili (max)		n°	80		80	
Moduli idronici aria/acqua collegabili (max) ⁶		n°	6		6	
Capacità unità interne aria/aria collegabili		%	50 ~ 135			
Accessori						
Kit derivazioni per abbinamento U.E.		n° / tipo	1 / DOS-68-MW-VR + 2 / DOS-246-MW-VR			

1. Valore misurato secondo la norma armonizzata EN14511.

2. La perdita di refrigerante contribuisce al cambiamento climatico. In caso di rilascio nell'atmosfera, i refrigeranti con un potenziale di riscaldamento globale (GWP) più basso contribuiscono in misura minore al riscaldamento globale rispetto a quelli con un GWP più elevato. Questo apparecchio contiene un fluido refrigerante con un GWP di 2088. Se 1 kg di questo fluido refrigerante fosse rilasciato nell'atmosfera, quindi, l'impatto sul riscaldamento globale sarebbe 2088 volte più elevato rispetto a 1 kg di CO₂, per un periodo di 100 anni. In nessun caso l'utente deve cercare di intervenire sul circuito refrigerante o di disassemblare il prodotto. In caso di necessità occorre sempre rivolgersi a personale qualificato.

3. Per il calcolo della carica aggiuntiva di refrigerante fare riferimento alle etichette posizionate all'interno e all'esterno dell'unità.

4. Negli abbinamenti di più unità esterne i diametri indicati sono riferiti al tratto fino alla prima derivazione, con una lunghezza equivalente inferiore ai 90 m.

5. Spazio tra le unità in abbinamento = 100 mm.

6. Per determinare la potenza degli moduli idronici collegabili consultare il manuale d'installazione.

COMBINAZIONI

M-VR-OV-2128-SG	M-VR-OV-2184-SG	M-VR-OV-2240-SG	M-VR-OV-2295-SG	M-VR-OV-2350-SG	M-VR-OV-2405-SG	M-VR-OV-2460-SG
76	78	80	82	84	86	88
280+615+615+615	335+615+615+615	400+615+615+615	450+615+615+615	500+615+615+615	560+615+615+615	615+615+615+615
212,50	218,00	224,50	229,50	234,90	240,50	246,00
62,05	63,76	65,33	67,02	68,56	71,39	74,10
3,42	3,42	3,44	3,42	3,43	3,37	3,32
238,50	244,50	252,00	257,00	263,50	270,00	276,00
62,44	64,11	66,04	67,67	69,69	71,91	73,60
3,82	3,81	3,82	3,80	3,78	3,75	3,75
3-380~415-50						
170,50	171,10	184,50	186,30	194,00	195,00	196,00
R410A (2088)						
48,4 (101,06)	49,5 (103,35)	51 (106,49)	51,5 (107,53)	52,7 (110,04)	52,7 (110,04)	53,2 (111,08)
7 / Scroll DC Inverter			8 / Scroll DC Inverter			
22,2 (7/8")	22,2 (7/8")	22,2 (7/8")	22,2 (7/8")	22,2 (7/8")	22,2 (7/8")	22,2 (7/8")
41,3 (1-5/8")	41,3 (1-5/8")	41,3 (1-5/8")	41,3 (1-5/8")	41,3 (1-5/8")	41,3 (1-5/8")	41,3 (1-5/8")
44,5 (1-3/4")	44,5 (1-3/4")	44,5 (1-3/4")	44,5 (1-3/4")	44,5 (1-3/4")	44,5 (1-3/4")	44,5 (1-3/4")
5250x1690x775	5250x1690x775	5660x1690x775	5660x1690x775	5660x1690x775	5660x1690x775	5660x1690x775
1398	1411	1480	1480	1540	1540	1540
60000	60600	63000	64900	66000	66000	66000
0/110	0/110	0/110	0/110	0/110	0/110	0/110
-10~-55	-10~-55	-10~-55	-10~-55	-10~-55	-10~-55	-10~-55
-25~-24	-25~-24	-25~-24	-25~-24	-25~-24	-25~-24	-25~-24
-20~-24	-20~-24	-20~-24	-20~-24	-20~-24	-20~-24	-20~-24
-20~-35	-20~-35	-20~-35	-20~-35	-20~-35	-20~-35	-20~-35
80	80	80	80	80	80	80
6	6	6	6	6	6	6
50 ~ 135						
1 / DOS-68-MW-VR + 2 / DOS-246-MW-VR			3 / DOS-246-MW-VR			

1. Valore misurato secondo la norma armonizzata EN14511.

2. La perdita di refrigerante contribuisce al cambiamento climatico. In caso di rilascio nell'atmosfera, i refrigeranti con un potenziale di riscaldamento globale (GWP) più basso contribuiscono in misura minore al riscaldamento globale rispetto a quelli con un GWP più elevato. Questo apparecchio contiene un fluido refrigerante con un GWP di 2088. Se 1 kg di questo fluido refrigerante fosse rilasciato nell'atmosfera, quindi, l'impatto sul riscaldamento globale sarebbe 2088 volte più elevato rispetto a 1 kg di CO₂, per un periodo di 100 anni. In nessun caso l'utente deve cercare di intervenire sul circuito refrigerante o di disassemblare il prodotto. In caso di necessità occorre sempre rivolgersi a personale qualificato.

3. Per il calcolo della carica aggiuntiva di refrigerante fare riferimento alle etichette posizionate all'interno e all'esterno dell'unità.

4. Negli abbinamenti di più unità esterne i diametri indicati sono riferiti al tratto fino alla prima derivazione, con una lunghezza equivalente inferiore ai 90 m.

5. Spazio tra le unità in abbinamento = 100 mm.

6. Per determinare la potenza degli moduli idronici collegabili consultare il manuale d'installazione.

RIPARTITORI DI FLUSSO

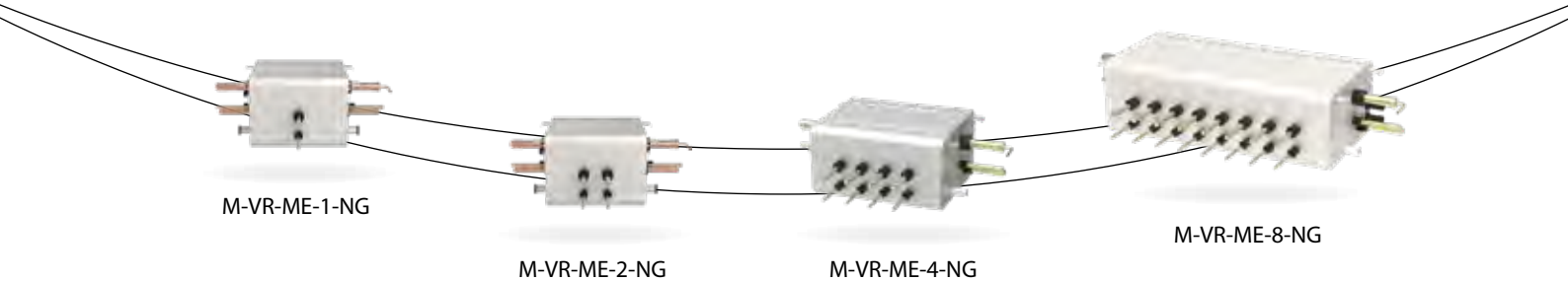

Modello				M-VR-ME-1-NG	M-VR-ME-2-NG	M-VR-ME-4-NG	M-VR-ME-8-NG	
Coppie di attacchi per unità interne			q.tà	1	2	4	8	
Max. numero di unità interne collegabili	per ogni coppia di attacchi ¹			8	8	8	8	
	per ogni ripartitore di flusso			8	16	32	64	
Max. capacità unità interne collegabili	per ogni coppia di attacchi ²		kW	16,00	16,00	16,00	16,00	
	per ripartitore di flusso ³		kW	16,00	28,00	45,00	85,00	
Dati elettrici								
Alimentazione elettrica			Ph-V-Hz	1-220~240V-50Hz				
Dati circuito frigorifero								
Diametro tubazioni (a saldare)	Lato Unità esterna	Liquido	mm (inch)	9,52 (3/8")	9,52 (3/8")	12,7 (1/2")	12,7 (1/2")	
		Gas HP	mm (inch)	19,05 (3/4")	19,05 (3/4")	22,2 (7/8")	22,2 (7/8")	
		Gas LP	mm (inch)	22,2 (7/8")	22,2 (7/8")	28,6 (1-1/8")	28,6 (1-1/8")	
	Lato Unità interna	Liquido	mm	6,35 / 9,52	6,35 / 9,52	6,35 / 9,52	6,35 / 9,52	
		Gas	mm	12,7 / 15,9	12,7 / 15,9	12,7 / 15,9	12,7 / 15,9	
Specifiche prodotto								
Dimensioni			LxHxP	mm	340x250x388	340x250x388	460x250x388	784x250x388
Peso netto				Kg	12	14,5	20,6	33
Scarico condensa					Necessario	Necessario	Necessario	Necessario

1. Eventuali unità interne collegate alla stessa coppia di attacchi, devono funzionare nella stessa modalità operativa.

2. Le U.I. di capacità da 16 a 30 kW possono essere collegate ai ripartitori da 2 a 8 attacchi, utilizzando il kit derivazioni DIS-180-1 che occupa 2 coppie di attacchi.

3. In caso di collegamento di moduli idronici, la capacità massima aumenta a 32 kW (2 attacchi), 64 kW (4 attacchi) e 96 kW (8 attacchi).

MODULO IDRONICO



M-VR-HM-16-NG
M-VR-HM-30-NG

Modello			M-VR-HM-16-NG	M-VR-HM-30-NG
Capacità nominale	Acqua calda sanitaria	kW	4,50 (3,60~16,00)	4,50 (3,60~30,00)
	Riscaldamento idronico	kW	16,00	30,00
Massima temperatura mandata acqua		°C	55	55
Dati elettrici				
Alimentazione elettrica		Ph-V-Hz	1-220~240-50Hz	
Dati idraulici				
Scambiatore di calore acqua/freon	Marca	tipo	A piastre saldobrasato	
	Portata acqua	m ³ /h	2,76	5,16
	Perdite di carico	kPa	27,5	38,5
Pompa di circolazione			Non inclusa	
Attacchi acqua	Diametro	mm	25	25
	Filettatura	Pollici	G1	G1
Pressione esercizio Min/Max	Max	bar	3	3
Vaso di espansione			Non incluso	
Dati circuito frigorifero				
Diametro tubazioni	Liquido	mm (inch)	9,52 (3/8")	9,52 (3/8")
	Gas		15,9 (5/8")	22,2 (7/8")
Specifiche prodotto				
Dimensioni	LxHxP	mm	515x606x330	515x606x330
Peso netto		kg	36	40
Scarico condensa			Necessario	
Controlli	Comando a filo		Incluso	
	Curva climatica		Disponibile	
Accessori				
Kit derivazioni per collegamento a ripartitore di flusso			-	DIS-180-1

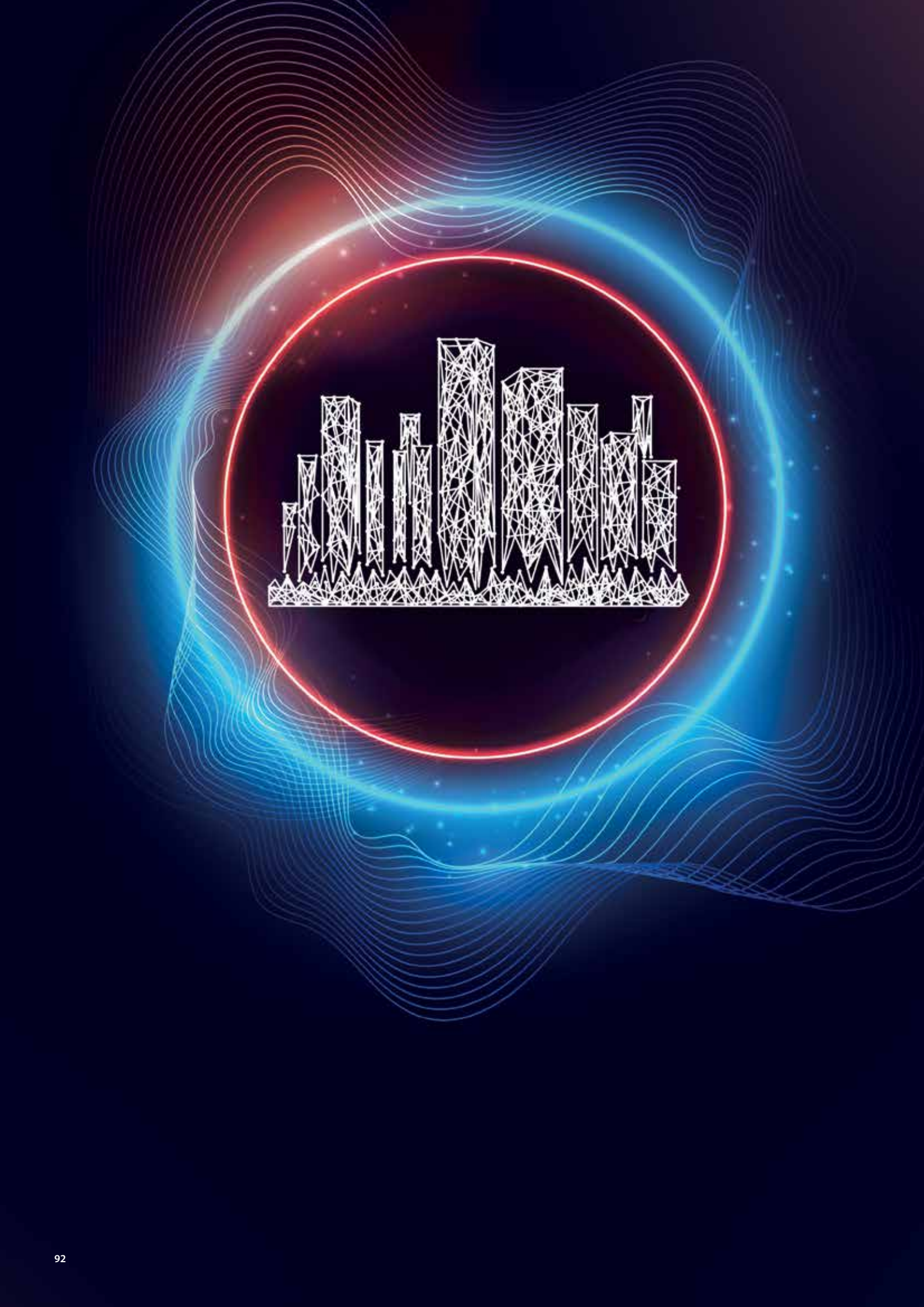

UNITÀ INTERNE











SISTEMI MW MINI - MW 2 TUBI MW 3 TUBI

- 95 > LINE UP UNITÀ INTERNE
- 96 > PARETE
- 97 > CASSETTA COMPATTA 8 VIE
- 98 > CASSETTA 8 VIE
- 99 > CANALIZZABILE A BASSA/MEDIA PREVALENZA
- 100 > CANALIZZABILE AD ALTA PREVALENZA
- 101 > CONSOLE
- 102 > PAVIMENTO/SOFFITTO
- 103 > PAVIMENTO A INCASSO
- 104 > CANALIZZABILE TUTT'ARIA ESTERNA
- 105 > RECUPERATORE DI CALORE ENTALPICO CON COIL
- 106 > KIT COLLEGAMENTO UTA



UNITÀ INTERNE

SISTEMI MW MINI - MW 2 TUBI - MW 3 TUBI

	kW	1,50	2,20	2,80	3,60	4,50	5,60	7,10	9,00	11,20	12,50	14,00	16,00	18,00	22,40	28,00
Parete  M-V-WLA-G		✓	✓	✓	✓	✓	✓	✓								
Cassetta Compatta 60x60 8 vie  M-V-CSA-G		✓	✓	✓	✓	✓	✓									
Cassetta 84x84 8 vie  M-V-CBA-G								✓	✓	✓		✓				
Canalizzabile bassa/media prevalenza  M-V-DLA-G			✓	✓	✓	✓	✓									
Canalizzabile alta prevalenza  M-V-DHA-G								✓	✓	✓		✓				
Canalizzabile alta prevalenza  M-V-DHA-G															✓	✓
Console  M-V-CNA-G			✓	✓	✓	✓	✓									
Pavimento/soffitto  M-V-FCA-G					✓		✓	✓	✓	✓		✓				
Pavimento a incasso  M-V-FYA-G			✓	✓	✓	✓	✓	✓								
Canalizzabile tutt'aria esterna  M-V-DFA-NG											✓	✓				
Recuperatore di calore con batteria  M-V-THE-DX-NG									✓		✓	✓				
									500mc/h		800mc/h	1000mc/h				

PARETE

7 TAGLIE DI POTENZA

1,50~7,10 kW

FILTRO LAVABILE

maggiore qualità dell'aria

CONTROLLI

telecomando standard

filocomando opzionale

DESIGN ELEGANTE E COMPATTO**209 mm** di profondità per i modelli da 1,50 a 3,60 kW**AUTODIAGNOSI**

M-V-WLA-151~711-G

**Wi-Fi**

(opzionale)

Modello	M-V-WLA-151-G		M-V-WLA-221-G		M-V-WLA-281-G	
Controllo (in dotazione)	Telecomando					
Capacità nominale	Raffrescamento	kW	1,50	2,20	2,80	
	Riscaldamento	kW	1,80	2,50	3,20	
Dati elettrici						
Alimentazione elettrica	Ph-V-Hz	1-220~240V-50Hz				
Potenza assorbita	W	20	20	20		
Specifiche prodotto						
Dimensioni	LxHxP	mm	845x289x209	845x289x209	845x289x209	
Peso netto		Kg	10,5	10,5	10,5	
Livello pressione sonora a 1 m	H/M/L	dB(A)	35/33/30	35/33/30	35/33/30	
Volume aria trattata	H/M/L	m ³ /h	500/440/300	500/440/300	500/440/300	
Diametro collegamenti	Liquido/Gas	mm (inch)	6,35 (1/4") / 9,52 (3/8")			
	Condensa	mm	20	20	20	
Parti opzionali						
Filocomando	M-V-CW-SD1-G (LCD) / M-V-CW-TW1-G (touch) / M-V-CW-HB2-G (semplificato)					
Controllo centralizzato	M-V-CC-T255-G2 / M-V-CC-T32-G (semplificato)					

Modello	M-V-WLA-361-G		M-V-WLA-451-G		M-V-WLA-561-G		M-V-WLA-711-G		
Controllo (in dotazione)	Telecomando								
Capacità nominale	Raffrescamento	kW	3,60	4,50	5,60	7,10			
	Riscaldamento	kW	4,00	5,00	6,30	7,50			
Dati elettrici									
Alimentazione elettrica	Ph-V-Hz	1-220~240V-50Hz							
Potenza assorbita	W	25	35	50	65				
Specifiche prodotto									
Dimensioni	LxHxP	mm	845x289x209	970x300x224	1078x325x246	1078x325x246			
Peso netto		Kg	10,5	12,5	16	16			
Livello pressione sonora a 1 m	H/M/L	dB(A)	38/35/31	43/40/37	43/41/37	44/41/37			
Volume aria trattata	H/M/L	m ³ /h	630/460/320	850/580/500	1100/850/650	1200/850/650			
Diametro collegamenti	Liquido/Gas	mm (inch)	6,35 (1/4") / 12,74 (1/2")				9,52 (3/8") / 15,9 (5/8")		
	Condensa	mm	20	20	20	20			
Parti opzionali									
Filocomando	M-V-CW-SD1-G (LCD) / M-V-CW-TW1-G (touch) / M-V-CW-HB2-G (semplificato)								
Controllo centralizzato	M-V-CC-T255-G2 / M-V-CC-T32-G (semplificato)								

CASSETTA COMPATTA 60x60 8 VIE

6 TAGLIE DI POTENZA
1,50~5,60 kW

DISTRIBUZIONE DELL'ARIA A 360°

POMPA SCARICO CONDENZA INCLUSA
dislivello massimo **1200 mm** da filo pannello

CONTROLLI
telecomando standard
filocomando opzionale

DESIGN COMPATTO
265 mm di altezza per incasso in controsoffitti

FILTRO LAVABILE
maggiore qualità dell'aria

M-V-CSA-151~561-G



Wi-Fi
(opzionale)

Modello			M-V-CSA-151-G	M-V-CSA-221-G	M-V-CSA-281-G
Controllo (in dotazione)			Telecomando		
Capacità nominale	Raffrescamento	kW	1,50	2,20	2,80
	Riscaldamento	kW	1,80	2,50	3,20
Dati elettrici					
Alimentazione elettrica		Ph-V-Hz	1-220~240V-50Hz		
Potenza assorbita		W	30	30	30
Specifiche prodotto					
Dimensioni	LxHxP	mm	570x265x570	570x265x570	570x265x570
Peso netto		Kg	17,5	17,5	17,5
Livello pressione sonora a 1 m	H/M/L	dB(A)	33/30/25	36/31/25	36/33/28
Volume aria trattata	H/M/L	m³/h	460/420/370	500/460/370	570/480/420
Diametro collegamenti	Liquido/Gas	mm (inch)	6,35 (1/4") / 9,52 (3/8")		
	Condensa	mm	25	25	25
Accessori					
Pannello decorativo			M-V-CGR-608-G		
Dimensioni pannello	LxHxP	mm	620x47,5x620	620x47,5x620	620x47,5x620
Peso netto		Kg	3	3	3
Parti opzionali					
Filocomando			M-V-CW-SD1-G (LCD) / M-V-CW-TW1-G (touch) / M-V-CW-HB2-G (semplificato)		
Controllo centralizzato			M-V-CC-T255-G2 / M-V-CC-T32-G (semplificato)		

Modello			M-V-CSA-361-G	M-V-CSA-451-G	M-V-CSA-561-G
Controllo (in dotazione)			Telecomando		
Capacità nominale	Raffrescamento	kW	3,60	4,50	5,60
	Riscaldamento	kW	4,00	5,00	6,30
Dati elettrici					
Alimentazione elettrica		Ph-V-Hz	1-220~240V-50Hz		
Potenza assorbita		W	30	45	45
Specifiche prodotto					
Dimensioni	LxHxP	mm	570x265x570	570x265x570	570x265x570
Peso netto		Kg	17,5	17,5	17,5
Livello pressione sonora a 1 m	H/M/L	dB(A)	39/37/35	43/41/39	43/41/39
Volume aria trattata	H/M/L	m³/h	620/550/480	730/650/560	730/650/560
Diametro collegamenti	Liquido/Gas	mm (inch)	6,35 (1/4") / 12,74 (1/2")		
	Condensa	mm	25	25	25
Accessori					
Pannello decorativo			M-V-CGR-608-G		
Dimensioni pannello	LxHxP	mm	620x47,5x620	620x47,5x620	620x47,5x620
Peso netto		Kg	3	3	3
Parti opzionali					
Filocomando			M-V-CW-SD1-G (LCD) / M-V-CW-TW1-G (touch) / M-V-CW-HB2-G (semplificato)		
Controllo centralizzato			M-V-CC-T255-G2 / M-V-CC-T32-G (semplificato)		

CASSETTA 84x84 8 VIE

4 TAGLIE DI POTENZA

7,10~14,00 kW

DESIGN ULTRA COMPATTO

solo **200 mm** di altezza per il modello da 7,10 kW per incasso in controsoffitti

FILTRO LAVABILE

maggiore qualità dell'aria

POMPA SCARICO CONDENSA INCLUSA

dislivello massimo **1200 mm** da filo pannello

CONTROLLI

telecomando standard
filocomando opzionale

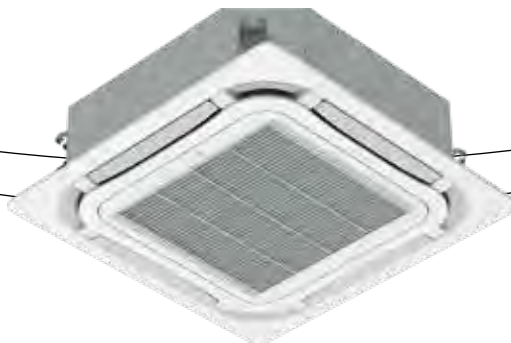

M-V-CBA-712~1402-G



Wi-Fi
(opzionale)

Modello			M-V-CBA-712-G		M-V-CBA-902-G	
Controllo (in dotazione)			Telecomando			
Capacità nominale	Raffrescamento	kW	7,10		9,00	
	Riscaldamento	kW	8,00		10,00	
Dati elettrici						
Alimentazione elettrica		Ph-V-Hz	1-220~240V-50Hz			
Potenza assorbita		W	60		75	
Specifiche prodotto						
Dimensioni	LxHxP	mm	840x200x840		840x240x840	
Peso netto		Kg	21		22,5	
Livello pressione sonora a 1 m	H/M/L	dB(A)	37/35/32		40/36/31	
Volume aria trattata	H/M/L	m ³ /h	1100/935/850		1400/1000/900	
Diametro collegamenti	Liquido/Gas	mm (inch)	25		9,52 (3/8") / 15,9 (5/8")	
	Condensa	mm			25	
Accessori						
Pannello decorativo			M-V-CGR-848-G			
Dimensioni pannello	LxHxP	mm	950x65x950		950x65x950	
Peso netto		Kg	6		6	
Parti opzionali						
Filocomando			M-V-CW-SD1-G (LCD) / M-V-CW-TW1-G (touch) / M-V-CW-HB2-G (semplificato)			
Controllo centralizzato			M-V-CC-T255-G2 / M-V-CC-T32-G (semplificato)			

Modello			M-V-CBA-1122-G		M-V-CBA-1402-G	
Controllo (in dotazione)			Telecomando			
Capacità nominale	Raffrescamento	kW	11,20		14,00	
	Riscaldamento	kW	12,50		16,00	
Dati elettrici						
Alimentazione elettrica		Ph-V-Hz	1-220~240V-50Hz			
Potenza assorbita		W	100		160	
Specifiche prodotto						
Dimensioni	LxHxP	mm	840x240x840		840x290x840	
Peso netto		Kg	22,5		25	
Livello pressione sonora a 1 m	H/M/L	dB(A)	43/39/35		46/41/35	
Volume aria trattata	H/M/L	m ³ /h	1550/1200/1000		1800/1450/1150	
Diametro collegamenti	Liquido/Gas	mm (inch)	25		9,52 (3/8") / 15,9 (5/8")	
	Condensa	mm			25	
Accessori						
Pannello decorativo			M-V-CGR-848-G			
Dimensioni pannello	LxHxP	mm	950x65x950		950x65x950	
Peso netto		Kg	6		6	
Parti opzionali						
Filocomando			M-V-CW-SD1-G (LCD) / M-V-CW-TW1-G (touch) / M-V-CW-HB2-G (semplificato)			
Controllo centralizzato			M-V-CC-T255-G2 / M-V-CC-T32-G (semplificato)			

CANALIZZABILE A BASSA/MEDIA PREVALENZA

5 TAGLIE DI POTENZA

2,20~5,60 kW

FILTRO LAVABILE

maggiore qualità dell'aria

POMPA SCARICO CONDENSA INCLUSA

dislivello massimo **850 mm** dal foro di uscita

Ideale per raffrescare e riscaldare ambienti di piccole e medie dimensioni

MODELLO COMPATTO

solo **200 mm** di altezza, **710 mm** di larghezza e **462 mm** di profondità (2,20~3,60 kW)

CONTROLLI

filocomando incluso

M-V-DLA-222~562-G



Wi-Fi
(opzionale)

Modello			M-V-DLA-222-G	M-V-DLA-282-G	M-V-DLA-362-G
Controllo (in dotazione)			Filocomando		
Capacità nominale	Raffrescamento	kW	2,20	2,80	3,60
	Riscaldamento	kW	2,50	3,20	4,00
Dati elettrici					
Alimentazione elettrica		Ph-V-Hz	1-220~240V-50Hz		
Potenza assorbita		W	78	78	78
Specifiche prodotto					
Dimensioni	LxHxP	mm	710x200x462	710x200x462	710x200x462
Peso netto		Kg	18,5	18,5	19,0
Livello pressione sonora a 1 m	H/M/L	dB(A)	30/25/22	30/25/22	31/27/25
Volume aria trattata	H/M/L	m ³ /h	450/350/200	450/350/200	550/400/300
Prevalenza del ventilatore	Std/Max	Pa	15/30	15/30	15/30
Diametro collegamenti	Liquido/Gas	mm (inch)	6,35 (1/4") / 9,52 (3/8")		
	Condensa	mm	25	25	25
Parti opzionali					
Controllo centralizzato			M-V-CC-T255-G2 / M-V-CC-T32-G (semplificato)		

Modello			M-V-DLA-452-G	M-V-DLA-562-G
Controllo (in dotazione)			Filocomando	
Capacità nominale	Raffrescamento	kW	4,50	5,60
	Riscaldamento	kW	5,00	6,30
Dati elettrici				
Alimentazione elettrica		Ph-V-Hz	1-220~240V-50Hz	
Potenza assorbita		W	78	117
Specifiche prodotto				
Dimensioni	LxHxP	mm	1010x200x462	1010x200x462
Peso netto		Kg	24,0	25,0
Livello pressione sonora a 1 m	H/M/L	dB(A)	33/29/27	35/31/29
Volume aria trattata	H/M/L	m ³ /h	750/550/400	850/700/550
Prevalenza del ventilatore	Std/Max	Pa	15/30	15/30
Diametro collegamenti	Liquido/Gas	mm (inch)	6,35 (1/4") / 12,74 (1/2")	
	Condensa	mm	25	25
Parti opzionali				
Controllo centralizzato			M-V-CC-T255-G2 / M-V-CC-T32-G (semplificato)	

CANALIZZABILE AD ALTA PREVALENZA

6 TAGLIE DI POTENZA
7,10~28,00 kW

FILTRO LAVABILE
maggiore qualità dell'aria

Ideale per raffrescare e riscaldare
ambienti di medie e grandi dimensioni

CONTROLLI
filocomando incluso

DESIGN ULTRA COMPATTO
solo **300 mm** di altezza per i
modelli da 7,10 e 14,00 kW

**POMPA SCARICO CONDENSA
INCLUSA** dislivello massimo **1100 mm**
dal foro di uscita per i modelli da 7,10 a
14,00 kW

5 VELOCITÀ DI VENTILAZIONE
auto, low, med, high, turbo



Wi-Fi
(opzionale)



M-V-DHA-711~1401-G



M-V-DHA-224~280-G

Modello			M-V-DHA-711-G	M-V-DHA-901-G	M-V-DHA-1121-G	M-V-DHA-1401-G
Controllo (in dotazione)			Filocomando			
Capacità nominale	Raffrescamento	kW	7,10	9,00	11,20	14,00
	Riscaldamento	kW	8,00	10,00	12,50	16,00
Dati elettrici						
Alimentazione elettrica		Ph-V-Hz	1-220~240V-50Hz			
Potenza assorbita		W	100	140	160	220
Specifiche prodotto						
Dimensioni		LxHxP	1000x300x700	1400x300x700	1400x300x700	1400x300x700
Peso netto		Kg	43	57	57	58
Livello pressione sonora a 1 m		H/M/L	38/36/34	40/37/35	40/38/36	42/39/37
Volume aria trattata		H/M/L	1250/1050/950	1800/1450/1250	2000/1600/1400	2350/1900/1650
Prevalenza del ventilatore		Std/Max	Pa	90/200	90/200	90/200
Diametro collegamenti		Liquido/Gas	mm (inch)	9,52 (3/8") / 15,9 (5/8")		
		Condensa	mm	25	25	25
Parti opzionali						
Controllo centralizzato			M-V-CC-T255-G2 / M-V-CC-T32-G (semplificato)			

Modello			M-V-DHA-224-G	M-V-DHA-280-G
Controllo (in dotazione)			Filocomando	
Capacità nominale	Raffrescamento	kW	22,40	28,00
	Riscaldamento	kW	25,00	31,00
Dati elettrici				
Alimentazione elettrica		Ph-V-Hz	1-220~240V-50Hz	
Potenza assorbita		W	800	900
Specifiche prodotto				
Dimensioni		LxHxP	1483x385x791	1686x450x870
Peso netto		Kg	82	105
Livello pressione sonora a 1 m		H/M/L	54/52/49	55/52/50
Volume aria trattata		H/M/L	4000/3600/3200	4400/4000/3600
Prevalenza del ventilatore		Std/Max	Pa	100/200
Diametro collegamenti		Liquido/Gas	mm (inch)	9,52 (3/8") / 19,05 (3/4")
		Condensa	mm	25
Parti opzionali				
Controllo centralizzato			M-V-CC-T255-G2 / M-V-CC-T32-G (semplificato)	

CONSOLE

5 TAGLIE DI POTENZA

2,20~5,00 kW

BASSO IMPATTO SONORO

solo **27 dB(A)** per i modelli da 2,20 e 2,80 kW

AUTODIAGNOSI

FUNZIONE I FEEL

CONTROLLI

telecomando incluso
filocomando opzionale



M-V-CNA-22~50-G



Wi-Fi
(opzionale)

Modello			M-V-CNA-22-G		M-V-CNA-28-G	
Controllo (in dotazione)			Telecomando			
Capacità nominale	Raffrescamento	kW	2,20		2,80	
	Riscaldamento	kW	2,50		3,20	
Dati elettrici						
Alimentazione elettrica		Ph-V-Hz	1-220~240V-50Hz			
Potenza assorbita		W	15		15	
Specifiche prodotto						
Dimensioni	LxHxP	mm	700x600x215		700x600x215	
Peso netto		Kg	16		16	
Livello pressione sonora a 1 m	H/M/L	dB(A)	38/33/27		38/33/27	
Volume aria trattata	H/M/L	m ³ /h	400/320/270		400/320/270	
Diametro collegamenti	Liquido/Gas	mm (inch)	6,35 (1/4) / 9,52 (3/8)			
	Condensa	mm	28		28	
Parti opzionali						
Filocomando			M-V-CW-SD1-G (LCD) / M-V-CW-TW1-G (touch) / M-V-CW-HB2-G (semplificato)			
Controllo centralizzato			M-V-CC-T255-G2 / M-V-CC-T32-G (semplificato)			

Modello			M-V-CNA-36-G		M-V-CNA-45-G		M-V-CNA-50-G	
Controllo (in dotazione)			Telecomando					
Capacità nominale	Raffrescamento	kW	3,60		4,50		5,00	
	Riscaldamento	kW	4,00		5,00		5,50	
Dati elettrici								
Alimentazione elettrica		Ph-V-Hz	1-220~240V-50Hz					
Potenza assorbita		W	20		40		40	
Specifiche prodotto								
Dimensioni	LxHxP	mm	700x600x215		700x600x215		700x600x215	
Peso netto		Kg	16		16		16	
Livello pressione sonora a 1 m	H/M/L	dB(A)	40/37/32		46/43/39		46/43/39	
Volume aria trattata	H/M/L	m ³ /h	480/400/300		680/600/500		680/600/500	
Diametro collegamenti	Liquido/Gas	mm (inch)	6,35 (1/4) / 12,74 (1/2)					
	Condensa	mm	28		28		28	
Parti opzionali								
Filocomando			M-V-CW-SD1-G (LCD) / M-V-CW-TW1-G (touch) / M-V-CW-HB2-G (semplificato)					
Controllo centralizzato			M-V-CC-T255-G2 / M-V-CC-T32-G (semplificato)					

PAVIMENTO/SOFFITTO

6 TAGLIE DI POTENZA

3,60~14,00 kW

DESIGN COMPATTO

235 mm di altezza per tutti i modelli

FILTRO LAVABILE

maggiore qualità dell'aria

FUNZIONE I FEEL

AUTODIAGNOSI

CONTROLLI

telecomando incluso
filocomando opzionale

M-V-FCA-361~1401-G



Modello			M-V-FCA-361-G	M-V-FCA-561-G	M-V-FCA-711-G
Controllo (in dotazione)			Telecomando		
Capacità nominale	Raffrescamento	kW	3,60	5,60	7,10
	Riscaldamento	kW	4,00	6,30	8,00
Dati elettrici					
Alimentazione elettrica		Ph-V-Hz	1-220~240V-50Hz		
Potenza assorbita		W	40	75	75
Specifiche prodotto					
Dimensioni	LxHxP	mm	870x235x665	870x235x665	1200x235x665
Peso netto		Kg	25	31	31
Livello pressione sonora a 1 m	H/M/L	dB(A)	36/32/28	44/41/38	44/41/38
Volume aria trattata	H/M/L	m³/h	650/610/530/460	850/800/700/600	1300/1220/1090/940
Diametro collegamenti	Liquido/Gas	mm (inch)	6,35 (1/4") / 12,74 (1/2")		
	Condensa	mm	17	17	17
Parti opzionali					
Filocomando			M-V-CW-SD1-G (LCD) / M-V-CW-TW1-G (touch) / M-V-CW-HB2-G (semplificato)		
Controllo centralizzato			M-V-CC-T255-G2 / M-V-CC-T32-G (semplificato)		

Modello			M-V-FCA-901-G	M-V-FCA-1121-G	M-V-FCA-1401-G
Controllo (in dotazione)			Telecomando		
Capacità nominale	Raffrescamento	kW	9,00	11,20	14,00
	Riscaldamento	kW	10,00	12,50	16,00
Dati elettrici					
Alimentazione elettrica		Ph-V-Hz	1-220~240V-50Hz		
Potenza assorbita		W	140	160	160
Specifiche prodotto					
Dimensioni	LxHxP	mm	1200x235x665	1570x235x665	1570x235x665
Peso netto		Kg	31	40	42
Livello pressione sonora a 1 m	H/M/L	dB(A)	47/43/39	47/44/42	50/48/44
Volume aria trattata	H/M/L	m³/h	1500/1380/1200/1020	1800/1700/1540/1400	2100/2000/1800/1480
Diametro collegamenti	Liquido/Gas	mm (inch)	9,52 (3/8") / 15,9 (5/8")		
	Condensa	mm	17	17	17
Parti opzionali					
Filocomando			M-V-CW-SD1-G (LCD) / M-V-CW-TW1-G (touch) / M-V-CW-HB2-G (semplificato)		
Controllo centralizzato			M-V-CC-T255-G2 / M-V-CC-T32-G (semplificato)		

PAVIMENTO A INCASSO

6 TAGLIE DI POTENZA
2,20~7,10 kW

DESIGN COMPATTO
200 mm di profondità su tutte le taglie

FILTRO LAVABILE
maggiore qualità dell'aria



M-V-FYA-221~711-G



Modello			M-V-FYA-221-G	M-V-FYA-281-G	M-V-FYA-361-G
Controllo (in dotazione)			Filocomando		
Capacità nominale	Raffrescamento	kW	2,20	2,80	3,60
	Riscaldamento	kW	2,50	3,20	4,00
Dati elettrici					
Alimentazione elettrica		Ph-V-Hz	1-220~240V-50Hz		
Potenza assorbita		W	35	35	43
Specifiche prodotto					
Dimensioni	LxHxP	mm	700x615x200	700x615x200	700x615x200
Peso netto		Kg	23	23	23
Livello pressione sonora a 1 m	H/M/L	dB(A)	30/28/25	30/28/25	33/31/28
Volume aria trattata	H/M/L	m ³ /h	450/350/250	450/350/250	550/450/350
Prevalenza del ventilatore	Std/Max	Pa	10/40	10/40	10/40
Diametro collegamenti	Liquido/Gas	mm (inch)	6,35 (1/4) / 9,52 (3/8)		6,35 (1/4) / 12,74 (1/2)
	Condensa	mm	25	25	25
Parti opzionali					
Controllo centralizzato			M-V-CC-T255-G2 / M-V-CC-T32-G (semplificato)		

Modello			M-V-FYA-451-G	M-V-FYA-561-G	M-V-FYA-711-G
Controllo (in dotazione)			Filocomando		
Capacità nominale	Raffrescamento	kW	4,50	5,60	7,10
	Riscaldamento	kW	5,00	6,30	8,00
Dati elettrici					
Alimentazione elettrica		Ph-V-Hz	1-220~240V-50Hz		
Potenza assorbita		W	45	80	90
Specifiche prodotto					
Dimensioni	LxHxP	mm	900x615x200	1100x615x200	1100x615x200
Peso netto		Kg	27	32	32
Livello pressione sonora a 1 m	H/M/L	dB(A)	33/31/28	35/33/30	37/35/33
Volume aria trattata	H/M/L	m ³ /h	650/500/400	900/750/600	1100/900/700
Prevalenza del ventilatore	Std/Max	Pa	15/60	15/60	15/60
Diametro collegamenti	Liquido/Gas	mm (inch)	9,52 (3/8) / 15,9 (5/8)		
	Condensa	mm	25	25	25
Parti opzionali					
Controllo centralizzato			M-V-CC-T255-G2 / M-V-CC-T32-G (semplificato)		

CANALIZZABILE A TUTT'ARIA ESTERNA

2 TAGLIE DI POTENZA

12,50~14,00 kW

FILTRO LAVABILE

maggiore qualità dell'aria

Il canalizzabile a tutt'aria esterna permette di introdurre aria fresca esterna negli ambienti senza provocare fluttuazioni di temperatura interna.

CONTROLLI

filocomando incluso

M-V-DFA-12520~14020-NG



Wi-Fi
(opzionale)

Modello			M-V-DFA-12520-NG	M-V-DFA-14020-NG
Controllo (in dotazione)			Filocomando	
Capacità nominale	Raffrescamento ¹	kW	12,50	14,00
	Riscaldamento ²	kW	8,50	10,00
Dati elettrici				
Alimentazione elettrica		Ph-V-Hz	1-220~240V-50Hz	
Potenza assorbita		W	200/350	200/350
Specifiche prodotto				
Dimensioni	LxHxP	mm	1400x300x700	1400x300x700
Peso netto		Kg	54	54
Livello pressione sonora a 1 m	H/M/L	dB(A)	46/50	46/50
Volume aria trattata	H/M/L	m ³ /h	1200/2000	1200/2000
Prevalenza del ventilatore	Std/Max	Pa	150/200	150/200
Diametro collegamenti	Liquido/Gas	mm (inch)	9,52 (3/8") / 15,9 (5/8")	
	Condensa	mm	25	25
Campo di applicazione (temp. aria aspirata)		°C	-7~45 BS	
Parti opzionali				
Controllo centralizzato			M-V-CC-T255-G2 / M-V-CC-T32-G	

1. Condizioni: aria aspirata 35°C BS (28°C BU), aria mandata 18°C.

2. Condizioni: aria aspirata 7°C BS (6°C BU), aria mandata 22°C.

RECUPERATORE DI CALORE ENTALPICO CON COIL

3 TAGLIE

500~1000 m³/h

DESIGN COMPATTO

880 mm di larghezza, **340 mm** di altezza e **1700 mm** di profondità per il modello da 500 m³/h

BASSO IMPATTO SONORO

55 dB(A) per il modello da 500 m³/h

VELOCITÀ DI VENTILAZIONE

5 + automatica

TIMER GIORNALIERO

FILTRO E SCAMBIATORE DI CALORE

facilmente estraibili

PULIZIA FILTRI

promemoria pulizia e sostituzione filtri

ELEVATO grado di filtrazione

M-V-THE-DX-500~1000-NG



Modello	M-V-THE-DX-500-NG		M-V-THE-DX-800-NG	M-V-THE-DX-1000-NG
Controllo (in dotazione)			Filocomando	
Capacità nominale	Raffrescamento ¹	kW	8,50	12,00
	Riscaldamento ²	kW	4,00	10,60
Efficienza di scambio termico	%	73	74	73
Dati elettrici				
Alimentazione elettrica	Ph-V-Hz	1-220~240V-50Hz		
Potenza assorbita	W	270	440	640
Specifiche prodotto				
Dimensioni	LxHxP	mm	880x340x1700	1185x390x1800
Peso netto		Kg	120	158
Livello potenza sonora	Hi	dB(A)	55	59
Livello pressione sonora a 1 m		dB(A)	41,4	46,1
Volume aria trattata		m ³ /h	500	800
Prevalenza del ventilatore		Pa	150	150
Flangia per canalizzazione	Diametro	mm	200	250
Diametro collegamenti	Liquido/Gas	mm (inch)	6,35 (1/4") / 12,74 (1/2")	9,52 (3/8") / 15,9 (5/8")
	Condensa	mm	25	25
Campo di applicazione (temp. aria aspirata)		°C	-25~48 BS	
Parti opzionali				
Controllo centralizzato	M-V-CC-T255-G2 / M-V-CC-T32-G (semplificato)			

1. Condizioni: aria interna 27°C BS/19,5°C BU; aria esterna 35°C BS/28°C BU.

2. Condizioni: aria interna 20°C BS/12°C BU; aria esterna 7°C BS/6°C BU.

LIMITAZIONI DI CONNETTIBILITÀ

50-100%

La somma delle potenze delle unità interne + la potenza del recuperatore di calore deve essere compresa tra il 50 e il 100% della potenza nominale dell'unità esterna.

30%

La potenza massima del recuperatore non deve superare il 30% della potenza nominale dell'unità esterna.

MODALITÀ OPERATIVE

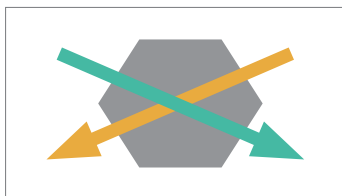

Modalità scambio termico

In questa modalità l'aria di scarico e l'aria di rinnovo entrano all'interno dello scambiatore.

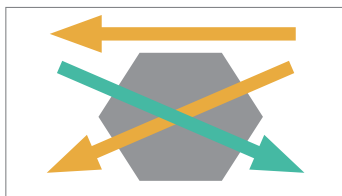

Modalità automatica

In questa modalità l'unità regola automaticamente lo scambio termico.

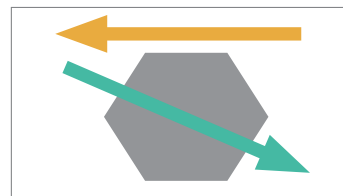

Modalità by-pass

In questa modalità l'aria di scarico non passa attraverso lo scambiatore.

FUNZIONI DISPONIBILI DAL COMANDO

Linkage control

Attivazione automatica del recuperatore di calore mediante comunicazione CAN-BUS se almeno un'unità interna è attiva; spegnimento se tutte le unità interne sono disattive.

Free cooling con bypass automatico

Disponibile quando la temperatura esterna scende al di sotto della temperatura interna (es. durante le ore notturne). Questa funzione riduce il consumo di energia del ventilatore, prolungando la vita utile dello scambiatore.

KIT COLLEGAMENTO UTA

107

> **KIT EEV COLLEGAMENTO UTA**

VENTILAZIONE MECCANICA

109

> **RECUPERATORE DI CALORE ENTALPICO**

KIT EEV COLLEGAMENTO UTA

5 MODELLI
3,60~56,00 kW

ELEVATA EFFICIENZA
minori cicli di start & stop dell'unità
esterna grazie alla tecnologia VRF

RISPARMIO ENERGETICO
mediante la tecnologia DC Inverter

CONTATTO PULITO

CONTROLLO
filocomando incluso

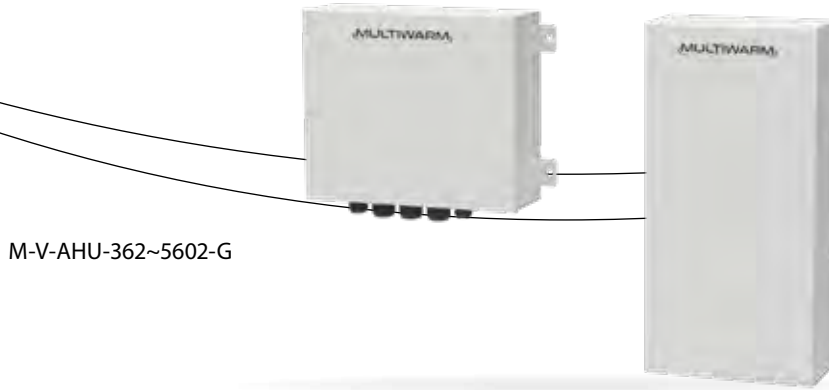

Modello			M-V-AHU-362-G				M-V-AHU-712-G			M-V-AHU-1402-G		
Controllo (in dotazione)			Filocomando				Filocomando			Filocomando		
Capacità nominale	Raffrescamento	kW	3,60				7,10			14,00		
	Riscaldamento	kW	4,00				8,00			16,00		
Capacità impostabile	Raffrescamento	kW	2,80	3,60	4,50	5,60	7,10	9,00	11,20	14,00		
	Riscaldamento	kW	3,20	4,00	5,00	6,30	8,00	10,00	12,50	16,00		
Dati elettrici												
Alimentazione elettrica		Ph-V-Hz	1-220~240V-50Hz				1-220~240V-50Hz			1-220~240V-50Hz		
Potenza assorbita		W	8				8			8		
Specifiche prodotto												
Dimensioni kit EEV		LxHxP	203x85x326				203x85x326			203x85x326		
Dimensioni box di controllo		LxHxP	334x111x284				334x111x284			334x111x284		
Peso netto		Kg	10				10,5			10,5		
Diametro collegamenti	Liquido da U.E. a kit	mm (inch)	6,35 (1/4")	6,35 (1/4")	9,52 (3/8")	9,52 (3/8")	9,52 (3/8")	9,52 (3/8")	9,52 (3/8")	9,52 (3/8")		
	Liquido da kit a UTA	mm (inch)	6,35 (1/4")	6,35 (1/4")	6,35 (1/4")	9,52 (3/8")	9,52 (3/8")	9,52 (3/8")	9,52 (3/8")	9,52 (3/8")		
	Gas da U.E. a UTA	mm (inch)	9,52 (3/8")	12,7 (1/2")	12,7 (1/2")	15,9 (5/8")	15,9 (5/8")	15,9 (5/8")	15,9 (5/8")	15,9 (5/8")		
Parti opzionali												
Controllo centralizzato			M-V-CC-T255-G2 / M-V-CC-T32-G (semplificato)									

Modello			M-V-AHU-2802-G					M-V-AHU-5602-G		
Controllo (in dotazione)			Filocomando					Filocomando		
Capacità nominale	Raffrescamento	kW	28,00					56,00		
	Riscaldamento	kW	31,50					63,00		
Capacità impostabile	Raffrescamento	kW	22,40	28,00	33,50	40,00	45,00	50,40	56,00	84,00
	Riscaldamento	kW	25,00	31,50	37,50	45,00	50,00	56,50	63,00	94,50
Dati elettrici										
Alimentazione elettrica		Ph-V-Hz	1-220~240V-50Hz					1-220~240V-50Hz		
Potenza assorbita		W	8					8		
Specifiche prodotto										
Dimensioni kit EEV		LxHxP	203x85x326					246x120x500		
Dimensioni box di controllo		LxHxP	334x111x284					334x111x284		
Peso netto		Kg	10,5					13		
Diametro collegamenti	Liquido da U.E. a kit	mm (inch)	9,52 (3/8")	9,52 (3/8")	9,52 (3/8")	9,52 (3/8")	9,52 (3/8")	15,9 (5/8")	15,9 (5/8")	15,9 (5/8")
	Liquido da kit a UTA	mm (inch)	9,52 (3/8")	9,52 (3/8")	12,7 (1/2")	12,7 (1/2")	12,7 (1/2")	15,9 (5/8")	15,9 (5/8")	19,05 (3/4")
	Gas da U.E. a UTA	mm (inch)	19,05 (3/4")	22,2 (7/8")	25,4 (1")	25,4 (1")	28,6 (9/8")	28,6 (9/8")	28,6 (9/8")	31,8 (1-1/4")
Parti opzionali										
Controllo centralizzato			M-V-CC-T255-G2 / M-V-CC-T32-G (semplificato)							

L'EEV-KIT permette, attraverso una valvola d'espansione elettronica regolata da un sistema di controllo elettronico (Control Box), il collegamento di un'UTA all'unità esterna di un sistema VRF. In questo modo si può usufruire dei vantaggi della tecnologia VRF.

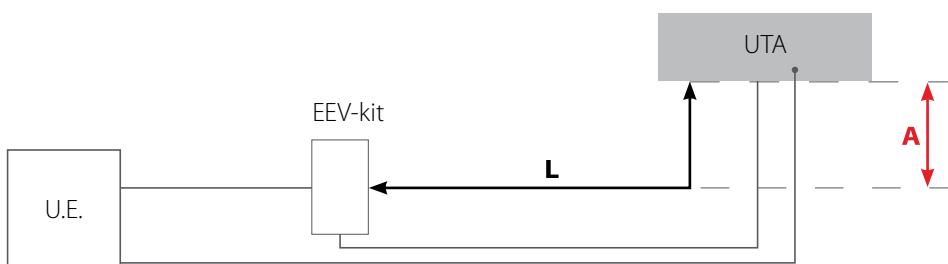

L'EEV-kit deve essere installato in posizione verticale $90 \pm 15^\circ$

A Il dislivello massimo tra EEV-kit e UTA è di 2 metri.

L La distanza massima della tubazione liquido tra EEV-kit e UTA è di 2 metri. Da considerare nella massima lunghezza delle tubazioni frigorifere.

Connettibilità

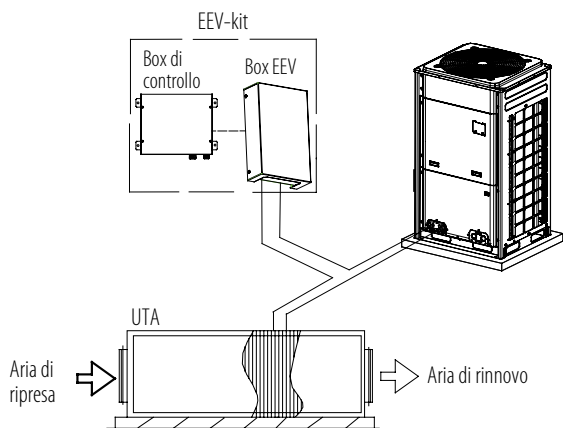

ONE-TO-ONE

Un EEV-kit connesso con un'unità esterna VRF.
La capacità dell'EEV-kit deve essere compresa tra l'80% - 110% della capacità dell'unità esterna.

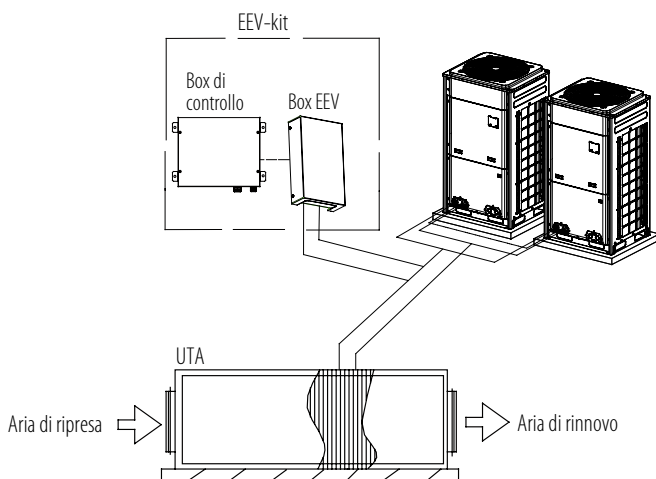

ONE-TO-MORE

Un EEV-kit connesso con più unità esterne VRF.
La capacità dell'EEV-kit deve essere compresa tra il 50% - 110% della capacità delle unità esterne.

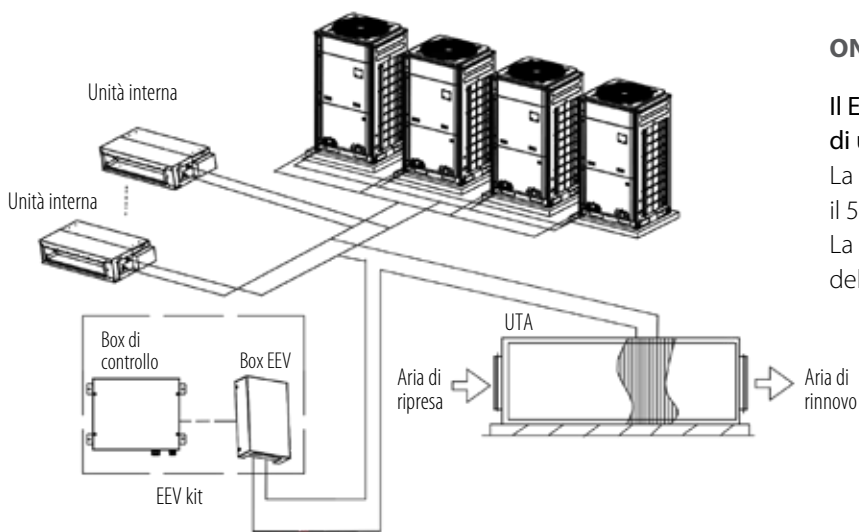

ONE-TO-MORE (CONNESSIONE MISTA)

Il EEV-kit è connesso con un sistema VRF composto di unità interne.
La capacità dell'EEV-kit deve essere compresa tra il 50% - 110% della capacità dell'unità esterna.
La capacità totale dell'EEV-kit non deve superare il 30% della capacità dell'unità esterna.

RECUPERATORE DI CALORE ENTALPICO

4 TAGLIE
150~500 m³/h

DESIGN COMPATTO
1160 mm di larghezza, 220 mm di altezza e 700 mm di profondità per i modelli da 150 a 250 m³/h

BASSO IMPATTO SONORO
43 dB(A) per il modello da 150 m³/h

VELOCITÀ DI VENTILAZIONE
5 + automatica

TIMER GIORNALIERO

FILTRO E SCAMBIATORE DI CALORE
facilmente estraibili

PULIZIA FILTRI
promemoria pulizia e sostituzione filtri

ELEVATO grado di filtrazione (F7)

CONTROLLO
filocomando incluso

M-V-THE-150~500-NG2



Modello	M-V-THE-150-NG2		M-V-THE-250-NG2		M-V-THE-350-NG2		M-V-THE-500-NG2	
Controllo (in dotazione)	Filocomando							
Efficienza di scambio termico ¹	%	80	75	76	73			
Dati elettrici								
Alimentazione elettrica	Ph-V-Hz	1-220~240V-50Hz						
Potenza assorbita	W	50	105	155	250			
Specifiche prodotto								
Dimensioni	LxHxP	mm	1160x220x700	1160x220x700	1200x240x785	1358x240x785		
Peso netto		Kg	50	50	60	71,5		
Livello potenza sonora		dB(A)	43	50	55	57		
Volume aria trattata		m³/h	150	250	350	500		
Prevalenza del ventilatore		Pa	100	100	100	100		
Flangia per canalizzazione	Diametro	mm	150	150	150	185		
Campo di applicazione (temp. aria aspirata)		°C	-15~50 BS (max UR 80%)					
Consumo specifico di energia ²	SEC	kWh/m2.a	-35,1	-28,7	-	-		
Classe SEC ²			A	B	-	-		

Normative di riferimento: Direttiva Ecodesign EU 1253/2014 per Unità di ventilazione non residenziale (NRVU) e ventilazione residenziale (RVU). Etichettatura Energetica EU 1254/2014 Unità di ventilazione residenziale (RVU).

1. Valori relativi alle seguenti condizioni: efficienza in raffreddamento: aria interna 27°C BS/20°C BU; aria esterna 35°C BS/29°C BU. Efficienza in riscaldamento: aria interna 20°C BS/14°C BU; aria esterna 5°C BS/2°C BU.
2. Dato obbligatorio solo per unità di ventilazione residenziali (UVR).

RECUPERATORE DI CALORE ENTALPICO USO INDIVIDUALE

Sistema di ventilazione che consente il recupero entalpico di calore dell'aria interna. Indicato per applicazioni residenziali e commerciali, rende l'ambiente salubre e l'aria pulita.

Il recuperatore genera un risparmio di energia, grazie al calore e all'umidità dell'aria espulsa, che vengono recuperati.

Funzionamento del recuperatore in inverno-estate

Si recupera l'energia contenuta nell'aria di rinnovo espulsa dagli ambienti, che diversamente andrebbe dispersa nell'atmosfera; questa viene utilizzata per pre-riscaldare/pre-raffrescare l'aria in entrata dall'esterno.

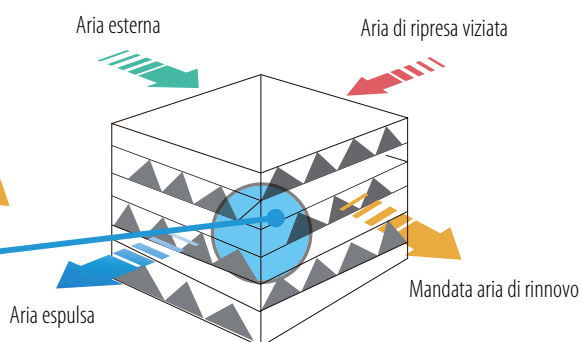
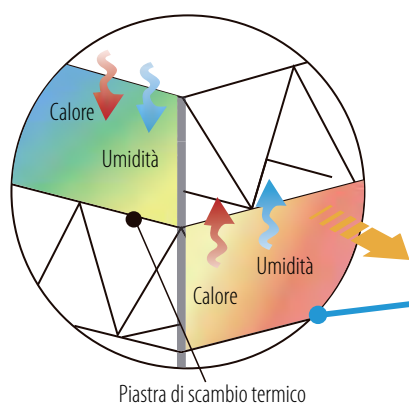

FUNZIONI DISPONIBILI DAL COMANDO

Linkage control

Attivazione automatica del recuperatore di calore mediante comunicazione CAN-BUS se almeno un'unità interna è attiva; spegnimento se tutte le unità interne sono disattive.

Auto control

4 impostazioni a scelta del livello di filtrazione dell'aria (eccellente, buona, moderata, sufficiente).

Free cooling con bypass automatico

Disponibile quando la temperatura esterna scende al di sotto della temperatura interna (es. durante le ore notturne). Questa funzione riduce il consumo di energia del ventilatore, prolungando la vita utile dello scambiatore.

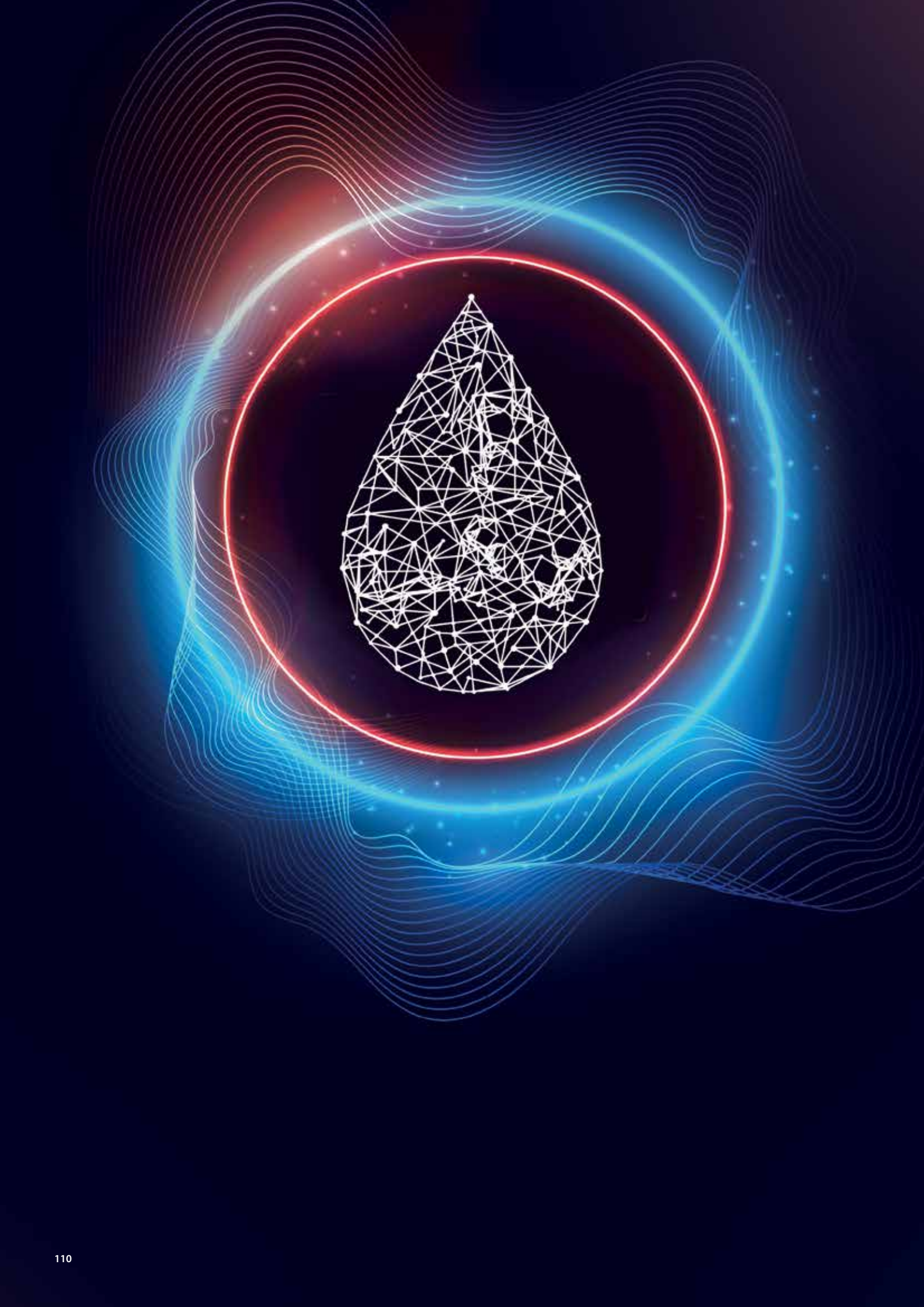

POMPA DI CALORE ARIA-ACQUA

MONOBLOCCO MONOBLOCCO MODULARE POMPA DI CALORE ARIA-ACQUA SPLIT R32

- 112 **LINE UP MONOBLOCCO R32**
- 115 > **UNITÀ ESTERNE**
- 118 **LINE UP MONOBLOCCO MODULARE R32**
- 123 > **UNITÀ ESTERNE**
- 125 **LINE UP SPLIT R32 CON IDROMODULO E CON IDROMODULO
CON SERBATOIO INTEGRATO**
- 131 > **UNITÀ ESTERNE**



MONOBLOCCO R32

Pompa di calore aria-acqua

UNITÀ ESTERNE



5,00 kW	6,00 kW	8,00 kW
monofase	monofase	monofase
MCWNGS 402 Z	MCWNGS 602 Z	MCWNGS 802 Z



10,20 kW	12,00 kW	14,20 kW	15,70 kW
monofase	monofase	monofase	monofase
MCWNGS 1002 Z	MCWNGS 1202 Z	MCWNGS 1402 Z	MCWNGS 1602 Z

10,20 kW	12,00 kW	14,20 kW	15,70 kW
trifase	trifase	trifase	trifase
MCWSGS 1002 Z	MCWSGS 1202 Z	MCWSGS 1402 Z	MCWSGS 1602 Z

POMPA DI CALORE ARIA-ACQUA MONOBLOCCO R32

MONOBLOCCO di MULTIWARM è la soluzione affidabile e vantaggiosa per riscaldare, raffrescare e produrre ACS in microcondomini, abitazioni singole e appartamenti.

La tecnologia Full DC Inverter di ultima generazione garantisce prestazioni e risparmio energetico da primi della classe, con in più la garanzia del marchio MULTIWARM.

65° Temperatura di mandata, senza integrazioni



Gestione tramite app EWPE Smart



SMART GRID
Lettura andamento rete elettrica, risparmio energetico garantito

Riscaldamento tramite pavimenti radianti, fan-coil, radiatori

Grazie al MONOBLOCCO di MULTIWARM è possibile riscaldare tutti gli ambienti, alimentando terminali idronici a bassa temperatura come pavimenti radianti, e a media temperatura, come fan-coil e radiatori ad alta efficienza.

Modalità operative principali

- Raffrescamento, riscaldamento, produzione ACS.
- Raffrescamento + produzione ACS (con priorità selezionabile).
- Riscaldamento + produzione ACS (con priorità selezionabile).
- Produzione ACS.

Fasce climatiche di progetto per il riscaldamento

Temp. esterna di progetto	Max Temp. Mandata	Fasce climatiche
+10°C	65°C	WARMER
+5°C	62°C	
+2°C	60°C	
0°	59°C	AVERAGE
-5°C	56°C	
-10°C	53°C	
-15°C	50°C	COLDER
-20°C	47°C	
-25°C	44°C	

MONOBLOCCO è la pompa di calore R32 operativa nelle seguenti modalità:

MODALITÀ RAFFRESCAMENTO

da -15°C a 48°C

da 5°C a 25°C (temp. di mandata)

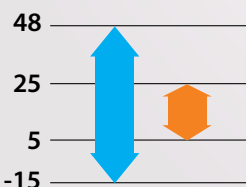

PRODUZIONE DI ACS

da -25°C a 45°C

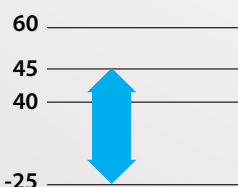

MODALITÀ RISCALDAMENTO

da -25°C a 35°C

da 20°C a 65°C (temp. di mandata)



Tutta la gamma di MONOBLOCCO accede alla detrazione fiscale dell'Ecobonus e al Conto Termico 3.0

Legenda



Temperatura aria esterna



Temperatura acqua

MONOBLOCCO R32

Plus prodotto



MODALITÀ SILENZIOSA

Il funzionamento in modalità *Silent* riduce la rumorosità del compressore e del ventilatore della pompa di calore.



CONNESSIONE CON ALTRE FONTI DI CALORE

Se la temperatura esterna è inferiore a quella di set-point, la fonte di calore esterna entrerà in funzione.



CURVA CLIMATICA

Regola automaticamente la temperatura di mandata dell'acqua e quella dell'ambiente in funzione della temperatura esterna.



MODALITÀ EMERGENZA

In caso di malfunzionamento della pompa di calore vengono attivate le resistenze elettriche ausiliarie.



CICLI ANTILEGIONELLA

Aumenta la temperatura dell'acqua fino a 70°C utilizzando la resistenza elettrica nel serbatoio d'accumulo di ACS, così da eliminare i batteri della legionella e sterilizzare l'acqua.



TIMER SETTIMANALE

Possibilità di impostare fino a tre programmazioni di funzionamento giornaliere (sia in riscaldamento che in raffrescamento).

Dimensioni compatte

5,00~8,00 kW

10,20~15,70 kW



735 mm

1150 mm



878 mm

1206 mm

Alette d'alluminio con rivestimento anticorrosivo (Gold Fin)

Gold Fin

Il rivestimento delle alette dura nel tempo e garantisce una maggiore resistenza alla corrosione salina.



Controllo DMC-HP-Z

Controllo di gruppo, collega fino a quattro unità Monoblocco R32 o Serie Split, anche combinate tra loro. Principali funzioni:

- > modalità silenziosa;
- > acqua calda veloce;
- > modalità vacanza;
- > climatica;
- > blocco bimbi;
- > programmazione anti-leggionella tramite resistenza elettrica nel serbatoio;
- > reset errori;
- > timer settimanale.

Facilità d'installazione

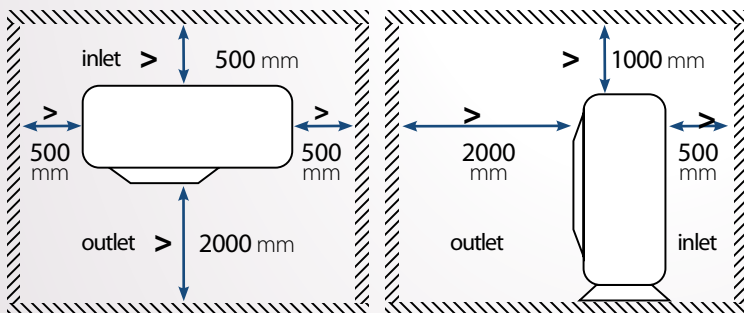

Non è necessario realizzare alcun collegamento al circuito frigorifero, sono sufficienti i collegamenti idraulici.

Schema d'impianto

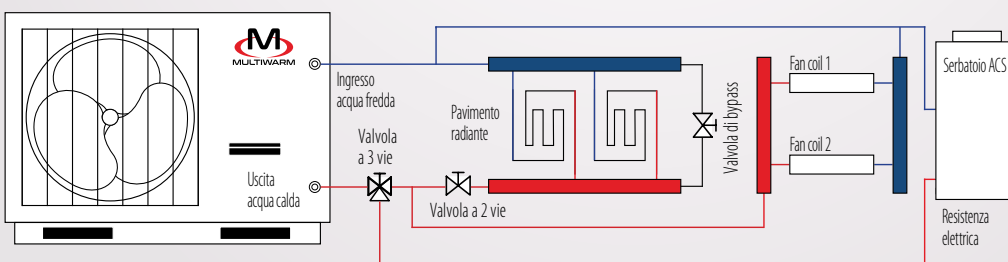

UNITÀ ESTERNE



MCWNGS 402 - 602 - 802 Z
Monofase

CLASSE ENERGETICA

A+++

In modalità riscaldamento con **35°C**
di temperatura d'acqua in mandata.

A++

In modalità riscaldamento con **55°C**
di temperatura d'acqua in mandata.



Modello				MCWNGS 402 Z	MCWNGS 602 Z	MCWNGS 802 Z
Riscaldamento	Potenza nominale	A7//W35	kW	5,00	6,00	8,00
	Assorbimento elettrico			0,93	1,11	1,63
	Coefficiente di prestazione		COP	5,40	5,40	4,90
	Potenza nominale	A7//W45	kW	4,90	6,80	8,00
	Assorbimento elettrico			1,17	1,66	2,11
	Coefficiente di prestazione		COP	4,20	4,10	3,80
Raffrescamento	Potenza nominale	A35//W18	kW	5,00	6,50	8,00
	Assorbimento elettrico			0,96	1,27	1,65
	Efficienza energetica		EER	5,20	5,10	4,85
	Potenza nominale	A35//W7	kW	4,90	5,70	7,20
	Assorbimento elettrico			1,40	1,75	2,25
	Efficienza energetica		EER	3,50	3,25	3,20
Dati stagionali riscaldamento	Prated @ -10°C	35/55	kW	5/5	6/5	7/7
	Coefficiente di prestazione stagionale		SCOP	4,88/3,50	5,05/3,50	4,68/3,70
	Efficienza energetica stagionale [ns]		%	192/137	199/137	184/145
	Classe di efficienza energetica		-	A+++ / A+++	A+++ / A+++	A+++ / A+++
	Consumo energetico annuo		kWh/a	2306/2882	2386/2882	2979/3996
	Limiti di funzionamento		Temperatura aria esterna	Risc. Raff. ACS	°C	-15~48
	Temperatura acqua mandata	Risc. Raff.	°C	-25~35		
Dati circuito frigorifero	Refrigerante ¹		tipo (GWP)	R32 (675)		
	Quantità (tons CO2)		kg (t)	0,95 (0,641)		1,23 (0,830)
	Sistema di controllo			Valvola di espansione elettronica		
	Compressore		tipo	Rotativo - DC Inverter		
Dati idraulici	Scambiatore di calore	Tipo		A piastre saldobrasato INOX		
		Portata	m³/h	0,7	1,1	1,4
	Pompa di circolazione	Marca		Shinwoo		
		Prevalenza ²	kPa	84	76	60
	Attacchi acqua	Tipo		Filettati		
		Dimensione	Pollici	1" F BSP		
	Pressione esercizio Min/Max		bar	0,5/2,5		
Vaso d'espansione	Volume	L	2			
	Precarica	bar	1			
Dati elettrici	Alimentazione elettrica		Ph/V/Hz	1ph-230V-50Hz		
	Corrente massima	Risc. Raff.	A	11,00 8,00	11,00 8,00	17,00 10,60
	Cavo alimentazione (consigliato)		tipo	3x2,5 mm²		3x4 mm²
	Specifiche prodotto	Ventilatore	Tipo		DC Inverter x 1	
		Portata aria	m³/h	3200		
	Livello di potenza sonora		dB(A)	58		64
	Livello di pressione sonora	Risc. Raff.	dB(A)	53 51	52	56 55
	Dimensioni	LxPxH	mm	1150x365x735		
	Peso	Netto	kg	90		95
	Controllo (in dotazione)			Comando remoto a filo		

1. La perdita di refrigerante contribuisce al cambiamento climatico. In caso di rilascio nell'atmosfera, i refrigeranti con un potenziale di riscaldamento globale (GWP) più basso contribuiscono in misura minore al riscaldamento globale rispetto a quelli con un GWP più elevato. Questo apparecchio contiene un fluido refrigerante con un GWP di 675. Se 1 kg di questo fluido refrigerante fosse rilasciato nell'atmosfera, quindi, l'impatto sul riscaldamento globale sarebbe 675 volte più elevato rispetto a 1 kg di CO2, per un periodo di 100 anni. In nessun caso l'utente deve cercare di intervenire sul circuito refrigerante o di disassemblare il prodotto. In caso di necessità occorre sempre rivolgersi a personale qualificato. 2. Valori al netto delle perdite di carico dello scambiatore.

NOTA GENERALE:

I dati sopra riportati sono riferiti ai seguenti standard: EN 14511:2018; EN 14825:2019; EN50564:2011; EN12102-1:2018; EN12102-2:2019; (EU)No:811:2013; (EU)No:813:2013; OJ 2014/C 207/02:2014.

UNITÀ ESTERNE



MCWNGS 1002 - 1202 - 1402 - 1602 Z
Monofase

CLASSE ENERGETICA

A+++

In modalità riscaldamento con **35°C** di temperatura d'acqua in mandata.

A+++

In modalità riscaldamento con **55°C** di temperatura d'acqua in mandata.
Modello da 10,20 kW

A++

In modalità riscaldamento con **55°C** di temperatura d'acqua in mandata.
Modelli da 12,00-15,70 kW



Modello				MCWNGS 1002 Z	MCWNGS 1202 Z	MCWNGS 1402 Z	MCWNGS 1602 Z
Riscaldamento	Potenza nominale	A7//W35	kW	10,20	12,00	14,20	15,70
	Assorbimento elettrico			2,02	2,43	2,99	3,45
	Coefficiente di prestazione		COP	5,05	4,94	4,75	4,55
	Potenza nominale	A7//W45	kW	10,20	13,00	14,20	16,20
	Assorbimento elettrico			2,50	3,45	3,84	4,49
	Coefficiente di prestazione		COP	4,08	3,77	3,70	3,61
Raffrescamento	Potenza nominale	A35//W18	kW	10,20	12,00	13,70	15,50
	Assorbimento elettrico			2,00	2,45	3,00	3,60
	Efficienza energetica		EER	5,10	4,90	4,57	4,31
	Potenza nominale	A35//W7	kW	9,00	11,10	13,30	13,80
	Assorbimento elettrico			2,65	3,58	4,75	5,09
	Efficienza energetica		EER	3,40	3,10	2,80	2,71
Dati stagionali riscaldamento	Prated @ -10°C	35/55	kW	9/10	12/12	13/13	14/14
	Coefficiente di prestazione stagionale		SCOP	4,48/3,88	4,78/3,80	4,70/3,75	4,68/3,73
	Efficienza energetica stagionale [ηs]		%	176/152	188/149	185/147	184/146
	Classe di efficienza energetica	-	A+++/A+++	A+++/A++	A+++/A++	A+++/A++	
	Consumo energetico annuo	kWh/a	4163/5486	5194/6388	5682/7352	6072/7675	
	Limiti di funzionamento	Temperatura aria esterna	Risc.	°C	-25~35		
Raff.			-15~48				
ACS			-25~45				
Temperatura acqua mandata		Risc.	°C	20~65			
		Raff.		5~25			
Dati circuito frigorifero	Refrigerante ¹	tipo (GWP)	R32 (675)				
	Quantità (tons CO2)	kg (t)	1,6 (1,080)		2,2 (1,485)		
	Sistema di controllo		Valvola di espansione elettronica				
	Compressore	tipo	Rotativo - DC Inverter A piastre saldobrasato INOX				
Dati idraulici	Scambiatore di calore	Tipo	A piastre saldobrasato INOX				
		Portata	m³/h	1,7	2,1	2,4	2,8
	Pompa di circolazione	Marca	Shinwoo				
		Prevalenza ²	kPa	57	50	36	20
	Attacchi acqua	Tipo	Filettati				
		Dimensione	Pollici	1" F BSP			
	Pressione esercizio Min/Max		0,5/2,5				
Vaso d'espansione	Volume	L	2		3		
Precarica	bar	1					
Dati elettrici	Alimentazione elettrica	Ph/V/Hz	1ph-230V-50Hz				
	Corrente massima	Risc.	A	25,00	29,00	30,00	30,00
		Raff.		17,50	17,00	21,00	23,00
	Cavo alimentazione (consigliato)	tipo	3x6 mm²				
Specifiche prodotto	Ventilatore	Tipo	DC Inverter x 1				
		Portata aria	m³/h	5800		5015	
	Livello di potenza sonora		dB(A)	68			
		Risc.	dB(A)	56		58	59
	Raff.	dB(A)	54		55	56	
	Dimensioni	LxPxH	mm	1206x445x878			
Peso	Netto	kg	114		132		
Controllo (in dotazione)			Comando remoto a filo				

1. La perdita di refrigerante contribuisce al cambiamento climatico. In caso di rilascio nell'atmosfera, i refrigeranti con un potenziale di riscaldamento globale (GWP) più basso contribuiscono in misura minore al riscaldamento globale rispetto a quelli con un GWP più elevato. Questo apparecchio contiene un fluido refrigerante con un GWP di 675. Se 1 kg di questo fluido refrigerante fosse rilasciato nell'atmosfera, quindi, l'impatto sul riscaldamento globale sarebbe 675 volte più elevato rispetto a 1 kg di CO2, per un periodo di 100 anni. In nessun caso l'utente deve cercare di intervenire sul circuito refrigerante o di disassemblare il prodotto. In caso di necessità occorre sempre rivolgersi a personale qualificato. 2. Valori al netto delle perdite di carico dello scambiatore.

NOTA GENERALE:

I dati sopra riportati sono riferiti ai seguenti standard: EN 14511:2018; EN 14825:2019; EN50564:2011; EN12102-1:2018; EN12102-2:2019; (EU)No:811:2013; (EU)No:813:2013; OJ 2014/C 207/02:2014.

UNITÀ ESTERNE



MCWSGS 1002 - 1202 - 1402 - 1602 Z
Trifase

CLASSE ENERGETICA

A+++

In modalità riscaldamento con **35°C**
di temperatura d'acqua in mandata.

A+++

In modalità riscaldamento con **55°C**
di temperatura d'acqua in mandata.
Modelli da 12,00-15,70 kW

A++

In modalità riscaldamento con **55°C**
di temperatura d'acqua in mandata.
Modello da 10,20 kW



Modello			MCWSGS 1002 Z	MCWSGS 1202 Z	MCWSGS 1402 Z	MCWSGS 1602 Z	
Riscaldamento	Potenza nominale	A7//W35	kW	10,20	12,00	14,20	15,70
	Assorbimento elettrico		2,06	2,49	3,09	3,57	
	Coefficiente di prestazione		COP	4,95	4,82	4,60	4,40
	Potenza nominale	A7//W45	kW	10,20	13,00	14,20	16,20
	Assorbimento elettrico		2,60	3,45	3,84	4,49	
	Coefficiente di prestazione		COP	3,92	3,77	3,70	3,61
Raffrescamento	Potenza nominale	A35//W18	kW	10,20	12,00	13,90	15,40
	Assorbimento elettrico		2,13	2,61	3,32	4,05	
	Efficienza energetica		EER	4,79	4,60	4,19	3,80
	Potenza nominale	A35//W7	kW	9,10	11,10	13,30	13,80
	Assorbimento elettrico		2,80	3,58	4,75	5,09	
	Efficienza energetica		EER	3,25	3,10	2,80	2,71
Dati stagionali riscaldamento	Prated @ -10°C	35/55	kW	9/10	12/12	13/13	13/14
	Coefficiente di prestazione stagionale		SCOP	4,80/3,58	4,58/3,83	4,55/3,83	4,55/3,83
	Efficienza energetica stagionale [ns]		%	189/140	180/150	179/150	179/150
	Classe di efficienza energetica		-	A+++/A+++	A+++/A+++	A+++/A+++	A+++/A+++
	Consumo energetico annuo		kWh/a	4069/5907	5517/6391	5927/7176	5927/7404
Limiti di funzionamento	Temperatura aria esterna	Risc.	-25~-35				
		Raff.	-15~-48				
		ACS	-25~-45				
	Temperatura acqua mandata	Risc.	20~65				
Raff.		5~25					
Dati circuito frigorifero	Refrigerante ¹	tipo (GWP)	R32 (675)				
	Quantità (tons CO2)	kg (t)	1,6 (1,080)		2,2 (1,485)		
	Sistema di controllo		Valvola di espansione elettronica				
Dati idraulici	Scambiatore di calore	Tipo	Rotativo - DC Inverter				
		Portata	m³/h	1,7	2,1	2,4	2,8
	Pompa di circolazione	Marca	Shinhoo				
		Prevalenza ²	kPa	57	50	36	20
	Attacchi acqua	Tipo	Filettati				
		Dimensione	Pollici	1" F BSP			
	Pressione esercizio Min/Max		0,5/2,5				
Vaso d'espansione	Volume	L	3				
	Precarica	bar	1				
Dati elettrici	Alimentazione elettrica	Ph/V/Hz	3ph-400V-50Hz				
	Corrente massima	Risc.	9,00	11,50	12,00	12,50	
		Raff.	6,00	5,00	8,00	8,50	
	Cavo alimentazione (consigliato)	tipo	5x2,5 mm²				
Specifiche prodotto	Ventilatore	Tipo	DC Inverter x 1				
		Portata aria	m³/h	5800		5015	
	Livello di potenza sonora		68				
		Risc.	56		58	59	
	Raff.	54		55	56		
	Dimensioni	LxPxH	1206x445x878				
Peso	Netto	kg	124		138		
Controllo (in dotazione)			Comando remoto a filo				



1. La perdita di refrigerante contribuisce al cambiamento climatico. In caso di rilascio nell'atmosfera, i refrigeranti con un potenziale di riscaldamento globale (GWP) più basso contribuiscono in misura minore al riscaldamento globale rispetto a quelli con un GWP più elevato. Questo apparecchio contiene un fluido refrigerante con un GWP di 675. Se 1 kg di questo fluido refrigerante fosse rilasciato nell'atmosfera, quindi, l'impatto sul riscaldamento globale sarebbe 675 volte più elevato rispetto a 1 kg di CO2, per un periodo di 100 anni. In nessun caso l'utente deve cercare di intervenire sul circuito refrigerante o di disassemblare il prodotto. In caso di necessità occorre sempre rivolgersi a personale qualificato. 2. Valori al netto delle perdite di carico dello scambiatore.

NOTA GENERALE:

I dati sopra riportati sono riferiti ai seguenti standard: EN 14511:2018; EN 14825:2019; EN50564:2011; EN12102-1:2018; EN12102-2:2019; (EU)No:811:2013; (EU)No:813:2013; OJ 2014/C 207/02:2014.

MONOBLOCCO MODULARE R32

Pompa di calore aria-acqua

	kW	60	100	130
<p>MCWSGS-ZP Big Chiller Pompa inclusa Raffrescamento/Riscaldamento Modularità fino a 3 unità della stessa taglia</p> <p>NEW</p> 		✓		
<p>MCWSGS-ZP Big Chiller Pompa inclusa Raffrescamento/Riscaldamento Modularità fino a 3 unità della stessa taglia</p> <p>NEW</p> 			✓	✓

POMPA DI CALORE ARIA-ACQUA MONOBLOCCO MODULARE R32

La nuova gamma di pompe di calore modulare Full DC Inverter è ideale per il raffrescamento e il riscaldamento di edifici residenziali e commerciali.

Disponibile in tre taglie, 60, 100 e 130 kW di capacità frigorifera, ha la modularità tra i suoi plus più importanti; è infatti possibile combinare fra loro fino a tre moduli **della stessa taglia**, per un massimo di 390 kW frigoriferi.

Pompa di circolazione inclusa su tutti i modelli.

Potenza elevata
in combinazione

60-100-130 kW 390 kW

Taglie delle unità esterne

Capacità massima
combinando 3 unità
da 130 kW



Efficienza
energetica

A++

In modalità riscaldamento
con **35°C** di temperatura
d'acqua in mandata.

R32

30% di carica in meno
rispetto al gas R410A.

Modbus

Il sistema è dotato di
protocollo Modbus di serie.



Tutta la gamma
di MONOBLOCCO
MODULARE
R32 accede alla
detrazione fiscale
dell'Ecobonus e al
Conto Termico 3.0.

Controllo dei consumi con la modalità "Energy saving"

L'unità è in grado di stimare il carico termico dell'edificio basandosi sulla temperatura dell'aria esterna, modificando di conseguenza il set della temperatura dell'acqua di mandata al fine di ridurre il consumo energetico.

TEMPERATURA ACQUA IN USCITA

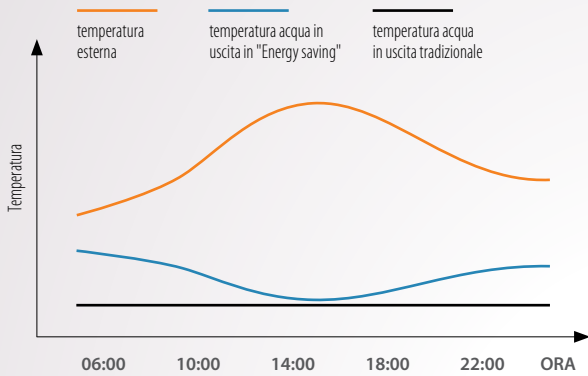

ANDAMENTO EFFICIENZA ENERGETICA

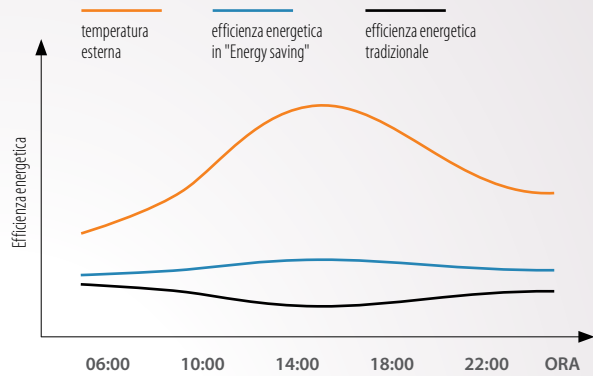

Ampio range di funzionamento

MODALITÀ RAFFRESCAMENTO

da -15°C a 52°C

da 5°C a 20°C
(temp. di mandata)

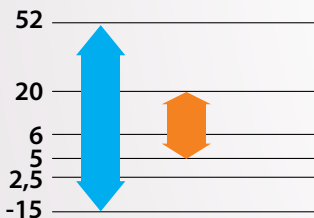

Temperatura aria esterna

Temperatura acqua di mandata

MODALITÀ RISCALDAMENTO

da -20°C a 40°C

da 35°C a 50°C
(temp. di mandata)

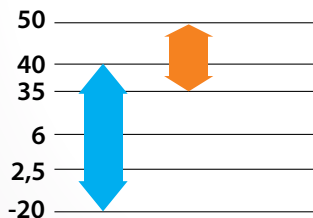

-15°C

Temperatura esterna minima in modalità raffreddamento

52°C

Temperatura esterna massima in modalità raffreddamento

-20°C

Temperatura esterna minima in modalità riscaldamento

40°C

Temperatura esterna massima in modalità riscaldamento



Massima silenziosità

- > Ampie pale in plastica dei ventilatori
- > Funzione «Quiet mode»
- > Isolamento acustico del compressore
- > Design particolare zona ventilatori

Scambiatore a piastre ad elevata efficienza

Nuovo scambiatore a piastre in acciaio inossidabile, che massimizza l'efficienza di scambio termico, riducendo ingombro e peso grazie alle sue dimensioni ultra-compatte.



Durata operativa estesa con il bilanciamento del carico

L'impiego dello Smart Control consente di distribuire equamente i tempi di esercizio dei compressori, prevenendo l'eccessivo impiego di alcuni di essi e incrementando affidabilità e vita operativa del sistema.

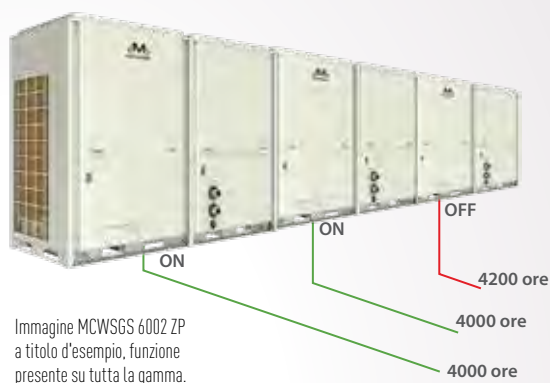

Dotazione standard Full DC Inverter

Compressore, motore ventilatore e pompa di circolazione sono tutti componenti DC Inverter: ciò garantisce la massima efficienza di funzionamento e un controllo dei consumi.

Comfort in inverno con lo sbrinamento delle macchine selettivo

Le unità modulari svolgono lo sbrinamento a turni, non contemporaneamente, riducendo così le fluttuazioni della temperatura dell'acqua in uscita e, di conseguenza, migliorando il comfort ambientale.



Immagine MCWSGS 6002 ZP a titolo d'esempio, funzione presente su tutta la gamma.

Protezioni multiple anti-congelamento

Grazie al controllo su temperatura, pressione e portata del flusso d'acqua, è possibile scongiurare il congelamento dello scambiatore a piastre e garantirne sempre la migliore efficienza di scambio termico.

Continuità operativa con l'unità master libera

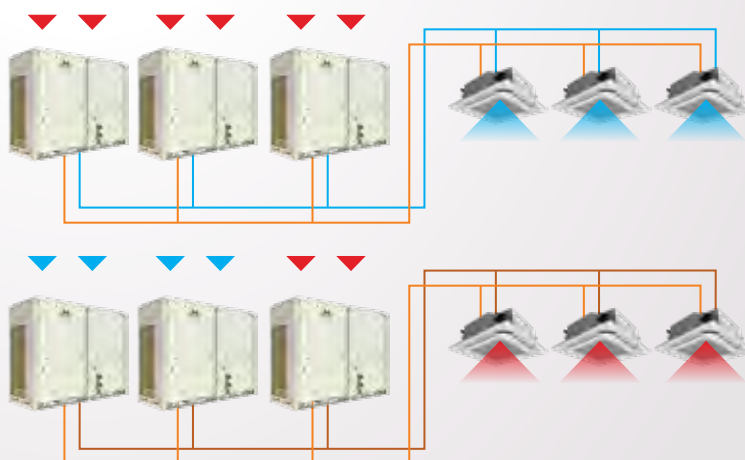
Ciascuna unità può essere master. In caso di malfunzionamento di un'unità master, la comunicazione tra le unità del medesimo sistema è tempestiva. Un eventuale problema su un'unità non inficia quindi il normale funzionamento delle altre, garantendo continuità operativa.



Controllo centralizzato fino a 3 unità

Il comando a filo consente di controllare fino a 3 unità.

- > È dotato di display 4,3 pollici touch screen a cristalli liquidi, retroilluminato.
- > Consente la visualizzazione dei parametri e dello stato di funzionamento in tempo reale.
- > È caratterizzato da struttura anti-corrosione.
- > Il touch screen, consente operazioni facili e rapide.
- > Può mostrare fino a 10 codici di errore nella stessa pagina.



On/off remoto grazie al contatto pulito

L'unità (o il gruppo di unità) può essere messa in stand by/ON mediante un contatto esterno pulito.

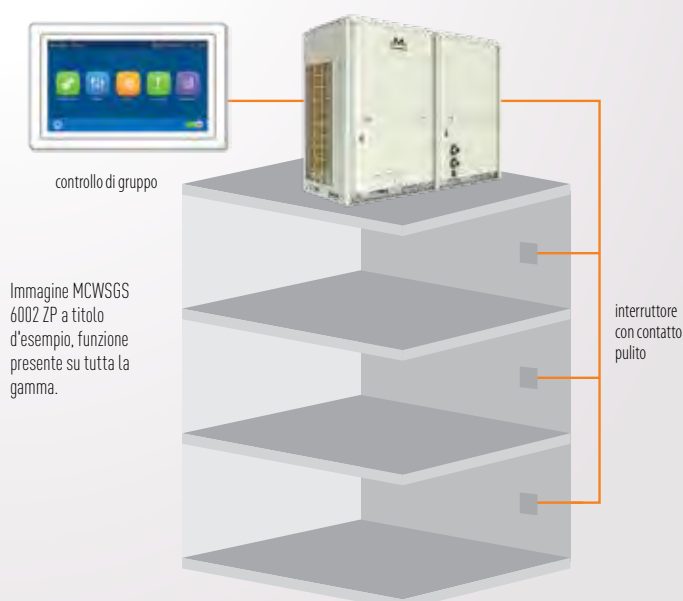

UNITÀ ESTERNE



MCWSGS 6002 ZP



MCWSGS 10002 ZP
MCWSGS 13002 ZP

CLASSE ENERGETICA

A++

In modalità riscaldamento con 35°C di temperatura d'acqua in mandata.



Modello				MCWSGS 6002 ZP	MCWSGS 10002 ZP	MCWSGS 13002 ZP	
Riscaldamento	Potenza nominale	A7//W35	kW	62,00	100,00	126,00	
	Assorbimento elettrico			15,97	25,38	32,72	
	Coefficiente di prestazione			3,88	3,94	3,85	
	Potenza nominale	A7//W45	kW	65,00	105,00	131,00	
	Assorbimento elettrico			19,70	30,20	41,58	
	Coefficiente di prestazione			3,30	3,48	3,15	
Raffrescamento	Potenza nominale	A35//W7	kW	60,00	100,00	130,00	
	Assorbimento elettrico			21,13	31,95	44,07	
	Efficienza energetica			2,84	3,13	2,95	
	Potenza nominale	A35//W18	kW	64,00	130,00	150,00	
	Assorbimento elettrico			18,00	33,00	39,00	
	Efficienza energetica			3,56	3,94	3,85	
Dati stagionali riscaldamento	Prated @ -10°C	W35	kW	52,00	74,00	90,00	
	Coefficiente di prestazione stagionale			SCOP	4,01	4,12	4,17
	Efficienza energetica stagionale (ηs)			%	157,50	161,90	163,90
	Classe di efficienza energetica			-	A++	A++	A++
	Consumo energetico annuo			kWh/a	26825	37471	44570
Limiti di funzionamento	Temperatura aria esterna	Risc.	°C	-20~40			
		Raff.		-15~52			
	Temperatura acqua mandata	Risc.		35~50			
		Raff.		5~20			
Dati circuito frigorifero	Refrigerante ¹ tipo (GWP)	R32 (675)					
	Refrigerante ¹ - Pre carica (tons CO2)	kq (t)	5,35x2 (7,223)	10,0x2 (13,501)	10,0x2 (13,501)		
	Sistema di controllo	Valvola di espansione elettronica					
	Compressore	tipo	Rotary DC Inverter x 2	Scroll DC Inverter x 2	Scroll DC Inverter x 2		
Dati idraulici	Scambiatore di calore	Tipo	A piastre				
		Portata	m³/h	10,30	17,20	22,36	
	Pompa di circolazione (inclusa)	Tipo	Inverter				
	Attacchi acqua	Tipo	Filettati				
		Dimensione	Pollici	G2" M (DN50)	2-1/2" (DN65)	2-1/2" (DN65)	
	Pressione esercizio Min/Max	bar		2/6	2/6	2/6	
Vaso d'espansione (incluso)	Volume	L	12	24	24		
Dati elettrici	Alimentazione elettrica	Ph-V-Hz		3-380~415V-50Hz			
	Corrente massima	A		52,00	94,00	103,00	
	Cavo alimentazione (consigliato)	tipo		5x16 mm²	5x25 mm²	5x35 mm²	
Specifiche prodotto	Ventilatore	Tipo	DC Inverter x 2				
		Portata aria	m³/h	12000 x 2	22500 x 2	22500 x 2	
	Livello di pressione sonora	dB(A)		68	69	72	
	Livello di potenza sonora	dB(A)		70	70	72	
	Dimensioni	LxPxH	mm	2200x937x1675	2235x1283x2355	2235x1283x2355	
	Peso	Netto	kg	609	1016	1016	
	Controlli	Comando a filo (NON incluso)		DMWZ-CWG-BIG			
Modbus		Integrato					

NOTA GENERALE: I dati sopra riportati sono riferiti ai seguenti standard: EN 14511:2018; EN 14825:2019; EN50564:2011; EN12102-1:2018; EN12102-2:2019; (EU)No:811:2013; (EU)No:813:2013; OJ 2014/C 207/02:2014.

1. La perdita di refrigerante contribuisce al cambiamento climatico. In caso di rilascio nell'atmosfera, i refrigeranti con un potenziale di riscaldamento globale (GWP) più basso contribuiscono in misura minore al riscaldamento globale rispetto a quelli con un GWP più elevato. Questo apparecchio contiene un fluido refrigerante con un GWP di 675. Se 1 kg di questo fluido refrigerante fosse rilasciato nell'atmosfera, quindi, l'impatto sul riscaldamento globale sarebbe 675 volte più elevato rispetto a 1 kg di CO2, per un periodo di 100 anni. In nessun caso l'utente deve cercare di intervenire sul circuito refrigerante o di disassemblare il prodotto. In caso di necessità occorre sempre rivolgersi a personale qualificato.



SPLIT R32 CON IDROMODULO E CON IDROMODULO CON SERBATOIO INTEGRATO

Pompa di calore aria-acqua

UNITÀ ESTERNE

**UNITÀ INTERNA
IDROMODULO**

**UNITÀ INTERNA
IDROMODULO CON SERBATOIO
INTEGRATO**



MCENG 600 Z



MCENG 800~1200 Z
MCESG 1400~1600 Z













MHNG 400~1600 Z
MHSG 1200~1600 Z



MHANG 401~1601 Z
MHASG 1201~1601 Z











SPLIT R32 CON IDROMODULO

Pompa di calore aria-acqua

kW	6	8	10	12	14	15,5
	 MCENG 600 Z Monofase	 MCENG 800 Z Monofase	 MCENG 1000 Z Monofase	 MCENG 1200 Z Monofase	 MCESG 1400 Z Trifase	 MCESG 1600 Z Trifase
 MHNGS 400-600 Z	✓					
 MHNGS 800-1000 Z		✓	✓			
 MHNGS 1200-1600 Z				✓		
 MHSGS 1200-1600 Z					✓	✓

SPLIT R32 CON IDROMODULO CON SERBATOIO INTEGRATO

Pompa di calore aria-acqua

	kW	6	8	10	12	14	15,5
		 MCENG 600 Z Monofase	 MCENG 800 Z Monofase	 MCENG 1000 Z Monofase	 MCENG 1200 Z Monofase	 MCESG 1400 Z Trifase	 MCESG 1600 Z Trifase
 MHANGS 401-601 Z		✓					
 MHANGS 801-1001 Z			✓	✓			
 MHANGS 1201-1601 Z					✓		
 MHASGS 1201-1601 Z						✓	✓

POMPA DI CALORE ARIA-ACQUA SPLIT R32

CON IDROMODULO E CON IDROMODULO CON SERBATOIO INTEGRATO

Lo Split R32 è la nuova gamma di pompe di calore aria-acqua con tecnologia DC Inverter di ultima generazione, ideale per raffrescamento, riscaldamento e produzione di ACS.

Il sistema split è disponibile in due configurazioni: **con idromodulo, oppure con idromodulo dotato di serbatoio integrato.**

La gamma prevede versioni monofase da 6 a 12 kW e trifase da 14 a 15,5 kW di potenza termica, e raggiunge COP fino a 5 in riscaldamento.

Efficienza energetica

A+++

In modalità riscaldamento con **35°C** di temperatura d'acqua in mandata.

A++

In modalità riscaldamento con **55°C** di temperatura d'acqua in mandata.

R32

30% di carica in meno rispetto al gas R410A.



Flessibilità progettuale

6~15,5 kW

Taglie di potenza

Caratteristiche pompa di calore Split R32 con idromodulo con e senza serbatoio integrato

- > I ventilatori Assiali DC Brushless sono progettati per l'ottimizzazione aerodinamica, garantiscono basso livello sonoro, ma elevata efficienza e grande portata d'aria.
- > È dotata di resistenza elettrica sul basamento, per evitare la formazione di ghiaccio durante il funzionamento invernale.
- > L'unità esterna è equipaggiata con valvola di espansione elettronica.
- > Il sistema è dotato di protocollo Modbus di serie: è possibile il controllo mediante WiFi.

Connettività e controllo da remoto

L'unità permette la connessione con un sistema di supervisione BMS utilizzando il protocollo Modbus di serie.

Installando l'applicazione Ewpe Smart APP di MULTIWARM sullo smartphone sarà possibile controllare da remoto mediante WiFi integrato i parametri più significativi della pompa di calore.

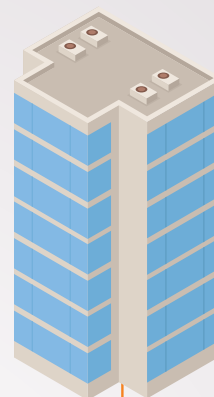

Compressore a doppio stadio con iniezione di vapore

In condizioni di bassa temperatura esterna, il compressore a doppio stadio con iniezione di vapore riduce le perdite di capacità termica e ha una maggiore efficienza energetica rispetto al compressore convenzionale.

Nelle medesime condizioni, le alte temperature di scarico del compressore e altri problemi possono essere completamente evitati e l'affidabilità del compressore risulta essere significativamente superiore.

Compressione a doppio stadio, laminazione a doppio stadio ed iniezione di vapore aumentano la temperatura dell'acqua in uscita e migliorano l'accuratezza del controllo.

Trattamento protettivo anticorrosione golden fin

Le batterie di scambio termico vengono sottoposte a uno speciale trattamento protettivo anti-corrosione "Golden Fin". Le alette delle batterie, realizzate in alluminio-manganese, sono rivestite da uno speciale strato di resina epossidica, che ne conferisce la tipica colorazione dorata, e da un ulteriore strato idrofilico.

Questo speciale trattamento è in grado di proteggere lo scambiatore da ruggine e corrosione in zone con aria ad elevata concentrazione salina, tipiche delle zone marine.

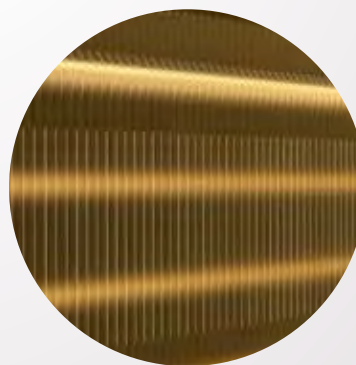

Ampio range di funzionamento

L'intervallo di temperatura dell'acqua in uscita va da 20 °C a 60 °C: questo consente l'utilizzo sia con pavimenti radianti, sia con terminali idronici, sia con radiatori a media temperatura.

MODALITÀ RAFFRESCAMENTO

- da 10°C a 48°C
- da 7°C a 25°C (temp. di mandata)

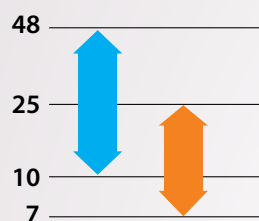

- Temperatura aria esterna
- Temperatura acqua di mandata

PRODUZIONE DI ACS

- da -25°C a 45°C
- da 40°C a 80°C (temp. del serbatoio)

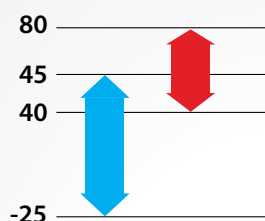

- Temperatura ACS del serbatoio

MODALITÀ RISCALDAMENTO

- da -25°C a 35°C
- da 20°C a 60°C (temp. di mandata)

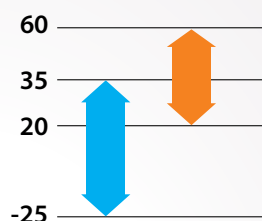

48°C

Temperatura esterna minima in modalità raffreddamento

-25°C

Temperatura esterna minima in modalità riscaldamento



Pannello di controllo touch screen

Il pannello di controllo, fornito in dotazione è integrato nell'unità interna, consente di:

- > definire la modalità operativa della pompa di calore e le relative priorità (riscaldamento, raffreddamento, produzione di acqua calda sanitaria);
- > impostare tutti i principali parametri di funzionamento (set point, isteresi, etc.);
- > attivare sistemi esterni o interni di integrazione o sostitutivi all'unità per il riscaldamento e produzione di acqua calda sanitaria;
- > gestire l'attività di commissioning dell'unità;
- > visualizzare lo stato dei parametri di funzionamento dei principali componenti della pompa di calore;
- > gestire l'unità da remoto mediante la connessione ad una rete Modbus o tramite il Wi-Fi integrato nel pannello di controllo.

Nel pannello di controllo sono disponibili anche specifiche funzioni ausiliarie, tra le quali:

- > gestione automatica della temperatura di mandata del fluido in funzione della temperatura esterna (curva climatica);
- > programmazione del funzionamento settimanale e a fasce orarie;
- > attivazione del funzionamento silenzioso;
- > gestione delle emergenze in caso di malfunzionamento dell'unità;
- > attivazione programmabile del ciclo anti-legionella tramite resistenza elettrica nel serbatoio;
- > attivazione automatica della protezione antigelo.

MODELLO SPLIT CON IDROMODULO - SCHEMA D'IMPIANTO

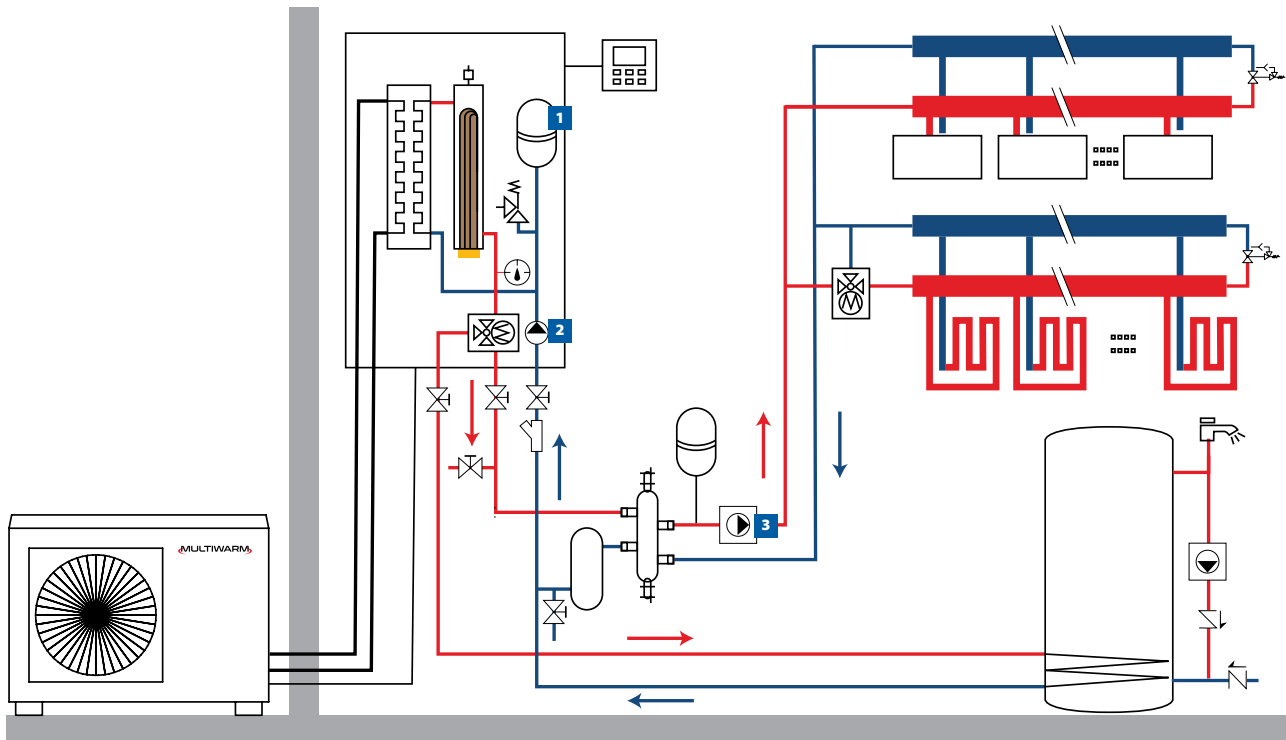

NOTE: 1. Vaso d'espansione riferito al circuito d'impianto. Verificare che quanto incluso nell'unità sia sufficiente allo scopo. 2. Circolatore primario lato impianto. 3. Circolatore secondario lato impianto.



Controllo DMG-HP-Z

Controllo di gruppo, collega fino a quattro unità Monoblocco R32 o Serie Split, anche combinate tra loro. Principali funzioni:

- > modalità silenziosa;
- > acqua calda veloce;
- > modalità vacanza;
- > climatica;
- > blocco bimbi;
- > programmazione anti-leggionella tramite resistenza elettrica nel serbatoio;
- > reset errori;
- > timer settimanale.



MODELLO SPLIT CON IDROMODULO

MCENGS 600 Z



MCENGS 800~1200 Z
MCESGS 1400~1600 Z



MHNGS 400-1600 Z
MHSGS 1200~1600 Z



CLASSE ENERGETICA

A+++

In modalità riscaldamento con 35°C di temperatura d'acqua in mandata.

A++

In modalità riscaldamento con 55°C di temperatura d'acqua in mandata.



Modello unità esterna				MCENGS 600 Z	MCENGS 800 Z	MCENGS 1000 Z	MCENGS 1200 Z	MCESGS 1400 Z	MCESGS 1600 Z	
Riscaldamento	Potenza nominale	A7//W35	kW	6,00	8,00	10,00	12,00	14,00	15,50	
	Assorbimento elettrico			1,20	1,61	2,10	2,40	2,98	3,44	
	Coefficiente di prestazione			5,00	4,97	4,76	5,00	4,70	4,51	
	Potenza nominale	A7//W45	kW	5,80	8,00	9,85	12,40	14,44	16,13	
	Assorbimento elettrico			1,52	2,07	2,69	3,29	3,63	4,16	
	Coefficiente di prestazione			3,82	3,86	3,66	3,77	3,98	3,88	
Raffrescamento	Potenza nominale	A35//W18	kW	5,80	7,70	9,35	11,00	12,60	13,00	
	Assorbimento elettrico			1,13	1,72	2,36	2,50	3,41	3,6	
	Efficienza energetica			5,15	4,48	3,96	4,40	3,70	3,61	
	Potenza nominale	A35//W7	kW	4,00	7,15	7,60	10,59	11,24	11,52	
	Assorbimento elettrico			1,16	2,49	2,77	3,79	4,13	4,38	
	Efficienza energetica			3,45	2,87	2,74	2,79	2,72	2,63	
Dati stagionali riscaldamento	Carico teorico (Pdesignh) @ -10°C	35/55	%	6/5	7/7	9/8	11/11	12/13	13/13	
	Efficienza energetica stagionale (ns)			178,7/127,4	181/129	181/127	182/126	175/131	175/131	
	Classe di efficienza energetica			-	A+++/A++	A+++/A++	A+++/A++	A+++/A++	A+++/A++	
	Consumo energetico annuo			kWh/a	2729/3169	3149/4371	4038/5091	4967/6985	5552/7958	6027/7958
Limiti di funzionamento	Temperatura aria esterna	Risc.	°C	-25~35						
		Raff.		10~48						
		ACS		-25~45						
Dati circuito frigorifero	Refrigerante tipo (GWP)	R32 (675)								
	Quantità pre-carica (tons CO2)	kg (t)	1,1 (0,743)	1,84 (1,242)	1,84 (1,242)			1,84 (1,242)		
	Diametro tubazioni liquido/gas	mm (inch)	6,35(1/4") / 12,74(1/2")		6,35(1/4") / 12,74(1/2")		6,35(1/4") / 15,88(5/8")		6,35(1/4") / 15,88(5/8")	
	Lunghezza splittaggio Max	m	20	15	15	15	15	15	15	
	Max dislivello U.E.-U.I. / U.I.-U.E.	m	15	15	15	15	15	15	15	
	Lunghezza splittaggio senza carica aggiuntiva	m	10	15	15	15	15	15	15	
	Carica aggiuntiva	g/m	16	0	0	0	0	0	0	
	Sistema di controllo del refrigerante	Valvola di espansione elettronica								
	Compressore	tipo	Rotativo - DC Inverter							
	Dati elettrici	Alimentazione elettrica	Ph-V-Hz	1ph-230V-50Hz				3ph-400V-50Hz		
Corrente massima		Risc.	A	10,00	13,50	15,00	17,80	8,00	8,50	
		Raff.	11,00	20,00	22,00	25,60	11,50	11,50		
Cavo alimentazione (consigliato)	tipo	3x2,5 mm ²		3x4 mm ²		5x2,5 mm ²				
Specifiche prodotto	Ventilatore	Tipo	DC Inverter				DC Inverter			
	Livello di potenza sonora	Portata aria	m ³ /h	3200	3300	3300	5015	5015	5015	
		dB(A)	62	67	68	68	68	68		
	Livello di pressione sonora	dB(A)	52	55	55	57	58	58		
	Dimensioni	LxPxH	mm	975x396x702	982x427x787	982x427x787	940x460x820	940x460x820	940x460x820	
Peso	Netto	kg	55	82	82	104	110	110		
Modello unità interna				MHNGS 400-600 Z	MHNGS 800-1000 Z	MHNGS 1200-1600 Z	MHSGS 1200-1600 Z			
Limiti di funzionamento	Temperatura acqua mandata	Risc.	°C	20~60		20~60		20~60		
		Raff.		7~25		7~25		7~25		
	Temperatura ACS (serbatoio)	40~80		40~80		40~80		40~80		
Dati idraulici	Scambiatore di calore acqua/freon	Tipo	A piastre saldobrasato							
	Pompa di circolazione	Marca	Shinhoo							
	Attacchi acqua	Tipo	Filettati							
		Dimensione	Pollici	1" M BSP		1" M BSP		1" M BSP		1" M BSP
	Pressione esercizio	Min/Max	bar 0,5/2,5		bar 0,5/2,5		bar 0,5/2,5		bar 0,5/2,5	
Vaso d'espansione	Volume	L	10		10		10		10	
	Pre-carica	bar	1		1		1		1	
Dati elettrici	Alimentazione elettrica	Ph-V-Hz	1ph-230V-50Hz				3ph-400V-50Hz			
	Integrazione elettrica	kW	3,00		6,00		6,00		6,00	
	Assorbimento elettrico	Max	kW 3,10		kW 6,10		kW 6,10		kW 6,1	
	Cavo alimentazione (consigliato)	tipo	3x2,5 mm ²		3x6 mm ²		3x6 mm ²		5x4 mm ²	
Specifiche prodotto	Livello potenza sonora	dB(A)	42		42		42		42	
	Livello pressione sonora	dB(A)	29		29		29		29	
	Dimensioni	LxPxH	mm 460x318x860		mm 460x318x860		mm 460x318x860		mm 460x318x860	
	Peso	Netto	kg 58		kg 58		kg 58		kg 60	
	Controllo (in dotazione)	Comando a bordo macchina								
Controllo remoto integrato	Wifi, Modbus									

NOTA GENERALE: I dati sopra riportati sono riferiti ai seguenti standard: EN 14511:2018; EN 14825:2019; EN50564:2011; EN12102-1:2018; EN12102-2:2019; (EU)No.811:2013; (EU)No.813:2013; OJ 2014/C 207/02:2014.

MODELLO SPLIT CON IDROMODULO CON SERBATOIO INTEGRATO SCHEMA D'IMPIANTO

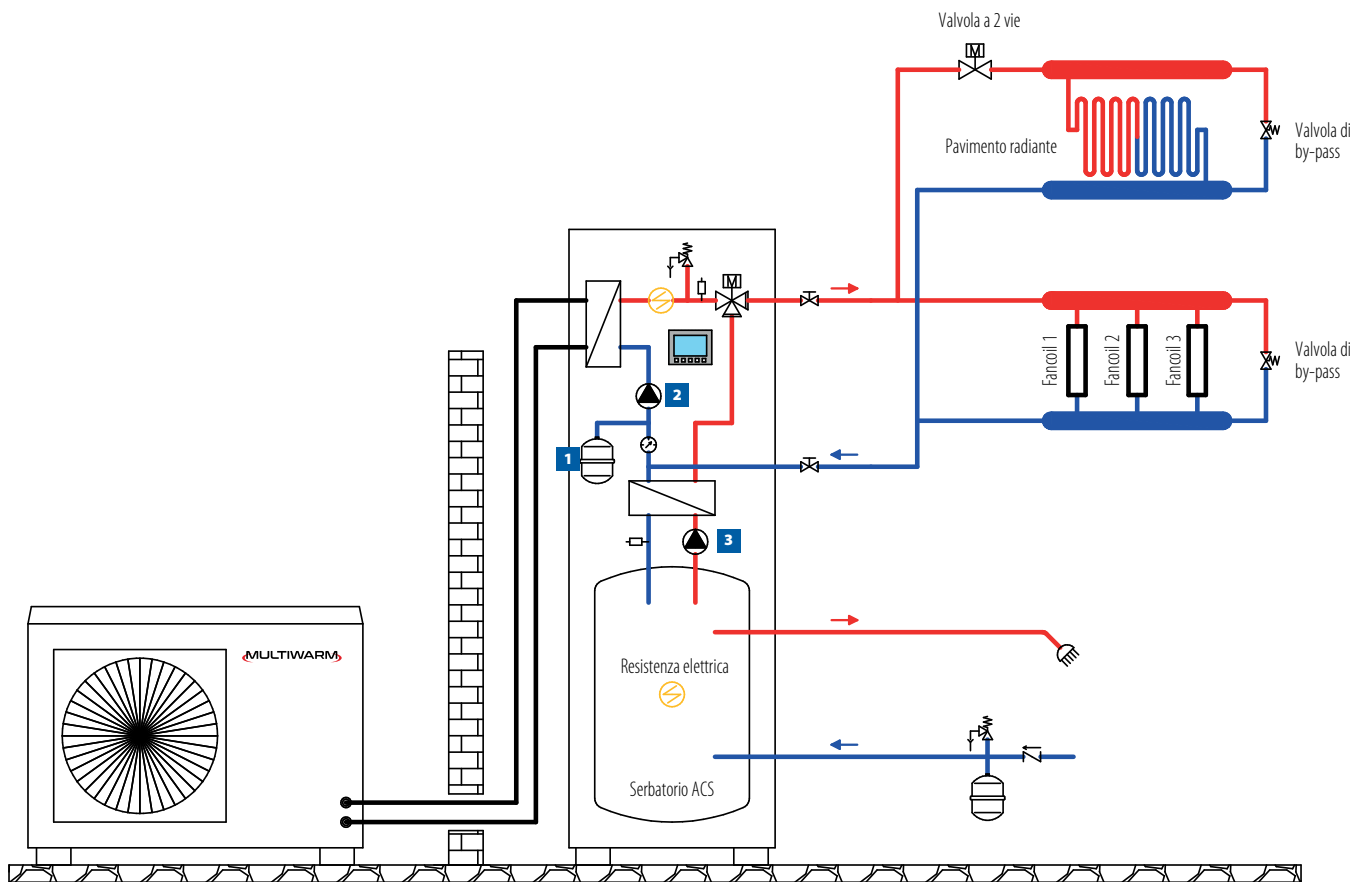

NOTE: 1. Vaso d'espansione riferito al circuito d'impianto. Verificare che quanto incluso nell'unità sia sufficiente allo scopo. 2. Circolatore lato impianto. 3. Circolatore lato acqua sanitaria.



Controllo DMG-HP-Z

Controllo di gruppo, collega fino a quattro unità Monoblocco R32 o Serie Split, anche combinate tra loro. Principali funzioni:

- > modalità silenziosa;
- > acqua calda veloce;
- > modalità vacanza;
- > climatica;
- > blocco bimbi;
- > programmazione anti-leggionella tramite resistenza elettrica nel serbatoio;
- > reset errori;
- > timer settimanale.



MODELLO SPLIT CON IDROMODULO CON SERBATOIO INTEGRATO

MCENGS 600 Z



MCENGS 800~1200 Z
MCESGS 1400~1600 Z



MHANGS
401-1601 Z
MHASGS
1201-1601 Z

CLASSE ENERGETICA

A+++

In modalità riscaldamento con 35°C di temperatura d'acqua in mandata.

A++

In modalità riscaldamento con 55°C di temperatura d'acqua in mandata.



Modello unità esterna				MCENGS 600 Z	MCENGS 800 Z	MCENGS 1000 Z	MCENGS 1200 Z	MCESGS 1400 Z	MCESGS 1600 Z	
Riscaldamento	Potenza nominale	A7//W35	kW	6,00	8,00	10,00	12,00	14,00	15,50	
	Assorbimento elettrico			1,20	1,61	2,10	2,40	2,98	3,44	
	Coefficiente di prestazione			5,00	4,97	4,76	5,00	4,70	4,51	
	Potenza nominale	A7//W45	kW	5,80	8,00	9,85	12,40	14,44	16,13	
	Assorbimento elettrico			1,52	2,07	2,69	3,29	3,63	4,16	
	Coefficiente di prestazione			3,82	3,86	3,66	3,77	3,98	3,88	
Raffrescamento	Potenza nominale	A35//W18	kW	5,80	7,70	9,35	11,00	12,60	13,00	
	Assorbimento elettrico			1,13	1,72	2,36	2,50	3,41	3,60	
	Efficienza energetica			EER	5,13	4,48	3,96	4,40	3,70	3,61
	Potenza nominale	A35//W7	kW	4,00	7,15	7,60	10,59	11,24	11,52	
	Assorbimento elettrico			1,16	2,49	2,77	3,79	4,13	4,38	
	Efficienza energetica			EER	3,45	2,87	2,74	2,79	2,72	2,63
Dati stagionali riscaldamento	Carico teorico (Pdesignh) @ -10°C	35/55	kW	6/5	7/7	9/8	11/11	12/13	13/13	
	Efficienza energetica stagionale (ηs)			%	182/128	181/129	181/127	182/126	175/132	175/132
	Classe di efficienza energetica			-	A+++/A++	A+++/A++	A+++/A++	A+++/A++	A+++/A++	A+++/A++
	Consumo energetico annuo			kWh/a	2685/3152	3149/4371	4038/5091	4967/6985	5552/7958	6027/7958
Limiti di funzionamento	Temperatura aria esterna	Risc.	°C	-25~35						
		Raff.		10~48						
		ACS		-25~45						
Dati circuito frigorifero	Refrigerante tipo (GWP)	R32 (675)								
	Quantità pre-carica (tons CO2)	kg (t)	1,1 (0,743)	1,84 (1,242)	1,84 (1,242)		1,84 (1,242)			
	Diametro tubazioni liquido/gas	mm (inch)	6,35(1/4") / 12,74(1/2")		6,35(1/4") / 12,74(1/2")		6,35(1/4") / 15,88(5/8")		6,35(1/4") / 15,88(5/8")	
	Lunghezza splittaggio Max	m	20	25	25	15	15	15		
	Max dislivello U.E.-U.I. / U.I.-U.E	m	15	15	15	15	15	15		
	Lunghezza splittaggio senza carica aggiuntiva	m	10	25	25	15	15	15		
	Carica aggiuntiva	g/m	16	0	0	0	0	0		
	Sistema di controllo del refrigerante	Valvola di espansione elettronica								
	Compressore	tipo	Rotativo bistadio - DC Inverter							
	Dati elettrici	Alimentazione elettrica	Ph-V-Hz	1ph-230V-50Hz				3ph-400V-50Hz		
Corrente massima		Risc.	10,00	13,50	15,00	17,80	8,00	8,50		
		Raff.	11,00	20,00	22,00	25,60	11,50	11,50		
Cavo alimentazione (consigliato)	tipo	3x2,5 mm ²		3x4 mm ²		5x2,5 mm ²				
Specifiche prodotto	Ventilatore	Tipo	DC Inverter							
		Portata aria	m ³ /h	3200	3300	3300	5015	5015	5015	
	Livello di potenza sonora	dB(A)	62	67	68	68	68	68		
	Livello di pressione sonora	dB(A)	52	55	55	57	58	58		
	Dimensioni	LxPxH	mm	975x396x702	982x427x787	982x427x787	940x460x820	940x460x820	940x460x820	
Peso	Netto	kg	55	82	82	104	110	110		
Modello unità interna				MHANGS 401-601 Z	MHANGS 801-1001 Z	MHANGS 1201-1601 Z	MHANGS 1201-1601 Z	MHANGS 1201-1601 Z	MHANGS 1201-1601 Z	
Limiti di funzionamento	Temperatura acqua mandata	Risc.	°C	20~60	20~60	20~60	20~60	20~60	20~60	
		Raff.		7~25	7~25	7~25	7~25	7~25	7~25	
	Temperatura ACS (serbatoio)	°C	40~80	40~80	40~80	40~80	40~80	40~80		
Capacità serbatoio ACS	L	190	190	190	190	190				
Dati idraulici	Scambiatore di calore acqua/freon	Tipo	A piastre saldobrasato							
	Pompa di circolazione	Marca	Shinwoo							
	Attacchi acqua	Tipo	Filettati							
		Dimensione	Pollici	1" M BSP	1" M BSP	1" M BSP	1" M BSP	1" M BSP	1" M BSP	
	Pressione esercizio	bar	0,5/2,5	0,5/2,5	0,5/2,5	0,5/2,5	0,5/2,5	0,5/2,5		
	Vaso d'espansione	Volume	L	10	10	10	10	10		
	Pre carica	bar	1	1	1	1	1			
Dati elettrici	Alimentazione elettrica	Ph-V-Hz	1ph-230V-50Hz			3ph-400V-50Hz				
	Integrazione elettrica	Risc.	3,00	6,00	6,00	6,00	6,00			
		Serbatoio ACS	kW	3,00	3,00	3,00	3,00			
	Assorbimento elettrico	Max	kW	3,175	6,10	6,10	6,1			
	Cavo alimentazione (consigliato)	tipo	3x4 mm ²	3x6 mm ²	3x6 mm ²	3x6 mm ²	5x4 mm ²			
Specifiche prodotto	Livello potenza sonora	dB(A)	47	47	47	47	47			
	Livello pressione sonora	dB(A)	29	29	29	29	29			
	Dimensioni	LxPxH	mm	600x650x1800	600x650x1800	600x650x1800	600x650x1800			
	Peso	Netto	kg	195	195	195	195			
	Controllo (in dotazione)	Comando a bordo macchina								
Controllo remoto integrato	Wifi, Modbus									

NOTA GENERALE: I dati sopra riportati sono riferiti ai seguenti standard: EN 14511:2018; EN 14825:2019; EN50564:2011; EN12102-1:2018; EN12102-2:2019; (EU)No:811:2013; (EU)No:813:2013; OJ 2014/C 207/02:2014.

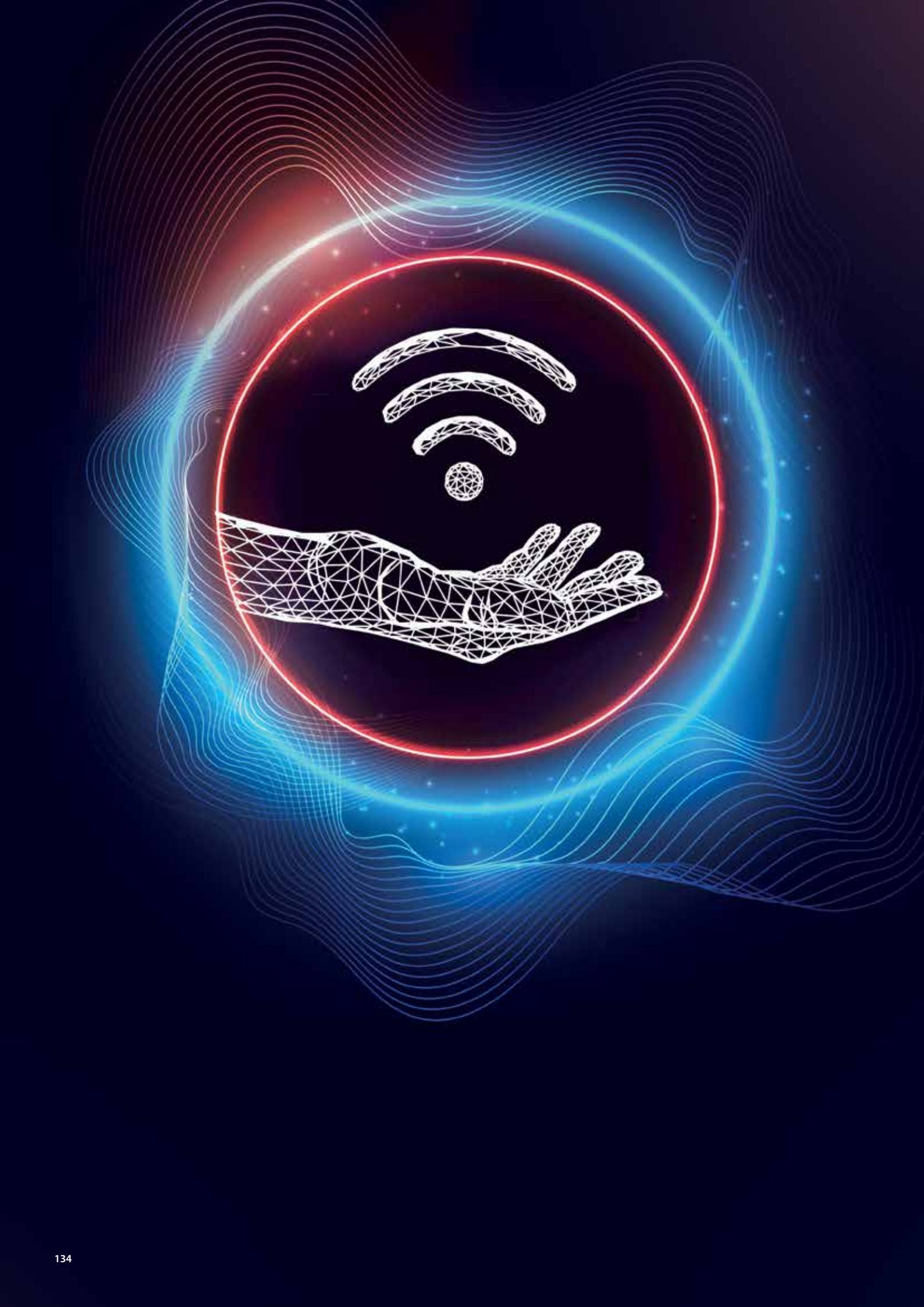

CONTROLLI

PER RESIDENZIALE & LIGHT COMMERCIAL MONOSPLIT/MULTISPLIT R32

- 136 CONTROLLI INDIVIDUALI DI SERIE R32
- 139 CONTROLLI INDIVIDUALI R32
- 140 CONTROLLI OPZIONALI R32

PER SISTEMI VRF MW MINI - MW 2 TUBI - MW 3 TUBI

- 141 CONTROLLI WI-FI SISTEMI VRF
- 142 CONTROLLI INDIVIDUALI DI SERIE VRF
- 143 CONTROLLI INDIVIDUALI OPZIONALI VRF
- 145 CONTROLLI CENTRALIZZATI OPZIONALI VRF
- 146 ALTRI CONTROLLI OPZIONALI VRF

CONTROLLI INDIVIDUALI DI SERIE R32

TELECOMANDO A RAGGI INFRAROSSI



Action Telecomando incluso

MONOSPLIT/MULTISPLIT
R32

CARATTERISTICHE

- Impostazione e visualizzazione della temperatura.
- Orologio.
- 7 livelli di velocità del ventilatore.
- Timer ON/OFF.
- Distribuzione dell'aria con oscillazione verticale automatica.
- Autorestart: riavvio dopo black-out con ripristino dello stato precedente.

FUNZIONI

- I-Feel: controllo ottimale della temperatura ambiente sulla base della temperatura rilevata dal sensore incorporato all'interno del telecomando.
- Sleep: controllo automatico della temperatura ambiente nelle ore notturne (3 funzioni).
- X-fan: consente di asciugare l'evaporatore per evitare la formazione di muffe e batteri (Airpro Plus).
- Turbo: raggiungimento rapido della temperatura ambiente.
- Light: attivazione/disattivazione della luminosità del display (Airpro Plus).
- Quiet: modalità silenziosa.
- Risparmio energetico (Airpro Plus).
- WiFi.
- Cold Plasma: ionizzatore.

MODALITÀ

- Riscaldamento.
- Deumidificazione.
- Automatico.
- Raffrescamento.
- Ventilazione.



Airpro Plus Telecomando incluso

MULTISPLIT R32



Telecomando incluso

MULTISPLIT R32
cassetta compatta 8 vie

LIGHT COMMERCIAL R32
cassetta compatta 8 vie
(fino a 3,50 kW)
cassetta big 8 vie
pavimento/soffitto
(fino a 7,10 kW)

CARATTERISTICHE

- Orologio.
- Timer ON/OFF.
- 4 livelli di velocità del ventilatore + funzione Turbo.
- Distribuzione dell'aria con oscillazione verticale o orizzontale.
- Impostazione della temperatura ambiente e visualizzazione della temperatura interna ed esterna.

FUNZIONI

- I-Feel.
- Sleep.
- Energy saving (in raffrescamento).
- Absence (in riscaldamento).
- Blocco pulsanti.
- X-fan: solo in raffrescamento e deumidificazione.
- Light: attiva/disattiva illuminazione display.

MODALITÀ

- Riscaldamento.
- Raffrescamento.
- Deumidificazione.
- Ventilazione.
- Automatico.

CONTROLLI INDIVIDUALI DI SERIE R32

TELECOMANDO A RAGGI INFRAROSSI



Telecomando incluso
MULTISPLIT R32
cassetta a 1 via
soffitto

CARATTERISTICHE

- Impostazione e visualizzazione della temperatura.
- Orologio.
- Timer ON/OFF.
- 4 livelli di velocità del ventilatore: auto, bassa, media o alta.
- 6 livelli di velocità del ventilatore con telecomando per console: auto, bassa, medio-bassa, media, medio-alta o alta.
- Distribuzione dell'aria con oscillazione verticale automatica.
- Autorestart: riavvio dopo black-out con ripristino dello stato precedente.

FUNZIONI

- I-Feel: controllo ottimale della temperatura ambiente sulla base della temperatura rilevata dal sensore incorporato all'interno del telecomando.
- Sleep: controllo automatico della temperatura ambiente nelle ore notturne.
- X-fan: solo in raffrescamento e deumidificazione.
- Turbo: l'unità funziona ad altissima velocità per raggiungere rapidamente la temperatura in raffreddamento o riscaldamento.
- Light: attivazione/disattivazione della luminosità del display.
- Quiet: modalità silenziosa.
- Risparmio energetico.
- Blocco tasti.

MODALITÀ

- Riscaldamento.
- Deumidificazione.
- Automatico.
- Raffrescamento.
- Ventilazione.



Telecomando incluso
MONOSPLIT R32
console



Telecomando incluso
LIGHT COMMERCIAL R32
cassetta big 8 vie
pavimento/soffitto
(da 10 a 16 kW)

CARATTERISTICHE

- Impostazione e visualizzazione della temperatura.
- Orologio.
- Timer ON/OFF.
- 4 livelli di velocità del ventilatore: auto, bassa, media o alta.

FUNZIONI

- Follow me: regola la temperatura ambiente secondo quella rilevata dal telecomando per ottenere il massimo comfort.
- Sleep: controllo automatico della temperatura ambiente nelle ore notturne.
- Self Clean: consente di asciugare l'evaporatore per evitare la formazione di muffe e batteri.
- Turbo: l'unità funziona ad altissima velocità per raggiungere rapidamente la temperatura in raffreddamento o riscaldamento.
- Led: regolazione della luminosità.
- Breeze Away: in modalità raffrescamento, ventilazione e deumidificazione permette di evitare un flusso diretto d'aria.

MODALITÀ

- Riscaldamento.
- Raffrescamento.
- Deumidificazione.
- Ventilazione.
- Automatico.

CONTROLLI INDIVIDUALI DI SERIE R32

COMANDO A FILO



Filocomando

STANDARD (incluso)
per i modelli
LIGHT COMMERCIAL R32
canalizzabile
(fino a 7,10 kW)

CARATTERISTICHE

- > Impostazione e visualizzazione della temperatura.
- > Timer ON/OFF.
- > 5 livelli di velocità del ventilatore + auto.

FUNZIONI

- > Sleep: controllo automatico della temperatura ambiente nelle ore notturne.
- > Turbo: l'unità funziona ad altissima velocità per raggiungere rapidamente la temperatura in raffreddamento o riscaldamento.
- > X-fan: dopo lo spegnimento dell'unità, consente di asciugare l'evaporatore per evitare la formazione di muffe e batteri.
- > Blocco tasti.

MODALITÀ

- > Riscaldamento.
- > Raffrescamento.
- > Deumidificazione.
- > Ventilazione.
- > Automatico.

COMANDO A FILO



DMW-W2-ZA Filocomando

STANDARD (incluso)
per i modelli
LIGHT COMMERCIAL R32
canalizzabile
(da 10 a 16 kW)

CARATTERISTICHE

- > Display LCD.
- > Visualizzazione codici errore.
- > Visualizzazione temperatura ambiente.
- > Timer settimanale.

FUNZIONI

- > Follow me.
- > Turbo: l'unità funziona ad altissima velocità per raggiungere rapidamente la temperatura in raffreddamento o riscaldamento.
- > Auto Restart.
- > Timer ON/OFF.
- > Timer settimanale.

MODALITÀ

- > Riscaldamento.
- > Raffrescamento.
- > Deumidificazione.
- > Ventilazione.
- > Automatico.

CONTROLLI INDIVIDUALI R32

COMANDO A FILO CON MODULO WI-FI INTEGRATO



DMW-ZA1-WiFi Filocomando

Opzionale per i modelli
LIGHT COMMERCIAL R32
cassetta compatta 8 vie

Fino a 7,10 kW:
cassetta big 8 vie
pavimento/soffitto,
canalizzabile

CARATTERISTICHE

- Impostazione e visualizzazione della temperatura.
- Timer ON/OFF.
- 5 livelli di velocità del ventilatore + auto.

FUNZIONI

- Sleep: controllo automatico della temperatura ambiente nelle ore notturne.
- Turbo: l'unità funziona ad altissima velocità per raggiungere rapidamente la temperatura in raffreddamento o riscaldamento.
- X-fan: dopo lo spegnimento dell'unità, consente di asciugare l'evaporatore per evitare la formazione di muffe e batteri.
- Blocco tasti.

- MODALITÀ**
- Riscaldamento.
 - Deumidificazione.
 - Automatico.
 - Raffrescamento.
 - Ventilazione.

COMANDO A FILO CON MODULO WI-FI INTEGRATO



DMW-ZAL-LCAC WiFi Filocomando

STANDARD (incluso)
per i modelli
MULTISPLIT R32
canalizzabile

Opzionale per i modelli
MULTISPLIT R32
cassetta compatta 8 vie
cassetta 1 via
soffitto

CARATTERISTICHE

- Sensore di temperatura ambiente integrato.
- 6 livelli di velocità del ventilatore.
- Visualizzazione errori.
- Timer ON/OFF.
- Memory: riavvio dopo black-out con ripristino dello stato precedente.

FUNZIONI

- Sleep: controllo automatico della temperatura ambiente nelle ore notturne.
- Turbo: l'unità funziona ad altissima velocità per raggiungere rapidamente la temperatura in raffreddamento o riscaldamento.
- Quiet: modalità silenziosa.
- X-fan: consente di asciugare l'evaporatore per evitare la formazione di muffe e batteri.
- Absence (solo in riscaldamento): evita che la temperatura in ambiente possa scendere al di sotto di 8°C.
- Blocco tasti.

MODALITÀ

- Riscaldamento.
- Deumidificazione.
- Automatico.
- Raffrescamento.
- Ventilazione.

CONTROLLI OPZIONALI R32

COMANDO A FILO



M-RF-CW2-L-G
M-RF-CW3-L-G*

Filocomando

Opzionale per i modelli MULTISPLIT R32 parete (Airpro Plus e Action) console cassetta a 1 via cassetta compatta soffitto

*** Nota per M-RF-CW3-L-G:** **Obbligatorio** per cassetta a 1 via, cassetta compatta e soffitto, in caso si voglia utilizzare il centralizzatore

CARATTERISTICHE

- > 4 livelli di velocità del ventilatore: auto, bassa, media o alta.
- > Distribuzione dell'aria con oscillazione verticale e orizzontale automatica.
- > Visualizzazione errori.
- > Timer giornaliero, settimanale o bi-settimanale.
- > Memory: riavvio dopo black-out con ripristino dello stato precedente.

FUNZIONI

- > Sleep: controllo automatico della temperatura ambiente nelle ore notturne.
- > Turbo: l'unità funziona ad altissima velocità per raggiungere rapidamente la temperatura in raffreddamento o riscaldamento.
- > Quiet: modalità silenziosa.
- > X-Fan: dopo lo spegnimento dell'unità, consente di asciugare l'evaporatore per evitare la formazione di muffe e batteri.
- > Absence (solo in riscaldamento): evita che la temperatura in ambiente possa scendere al di sotto di 8°C.
- > Blocco tasti.

MODALITÀ

- > Riscaldamento.
- > Raffrescamento.
- > Deumidificazione.
- > Ventilazione.
- > Automatico.

COMANDO A FILO CON MODULO WIFI INTEGRATO



DMW-WIFI-ZA
Filocomando

opzionale per i modelli LIGHT COMMERCIAL R32 canalizzabile 10-16 kW pavimento/soffitto 10-16 kW cassetta big 84x84 10-16 kW

CARATTERISTICHE

- > Display LCD.
- > Visualizzazione codici errore.
- > Visualizzazione temperatura ambiente.
- > Timer settimanale.

FUNZIONI

- > Follow me.
- > Turbo: l'unità funziona ad altissima velocità per raggiungere rapidamente la temperatura in raffreddamento o riscaldamento.
- > Auto Restart.
- > Timer ON/OFF.
- > Timer settimanale.

MODALITÀ

- > Riscaldamento.
- > Raffrescamento.
- > Deumidificazione.
- > Ventilazione.
- > Automatico.

CONTROLLI WI-FI SISTEMI VRF

MODULO WI-FI



Wi-Fi

M-V-WiFi-2-IDU



Modulo M-V-WiFi-2-IDU per sistemi VRF

Tutte le principali impostazioni del climatizzatore a portata di smartphone

MULTIWARM presenta il nuovo modulo M-V-WiFi-2-IDU che permette di accedere al controllo remoto del climatizzatore tramite un'app scaricabile su smartphone.

Il kit Wi-Fi MULTIWARM è in grado di collegare sino a 80 unità interne.

Grazie all'app M-V-WiFi-2-IDU è possibile gestire i principali parametri di funzionamento dalla propria abitazione con una semplice connessione Wi-Fi domestica, oppure fuori casa, con una semplice connessione a Internet. Con EWPE SMART di MULTIWARM è possibile accendere, spegnere, regolare la temperatura ambiente e il flusso d'aria del climatizzatore, il funzionamento in raffreddamento o riscaldamento, con pochi "touch" sul cellulare. Un'app intelligente che controlla il comfort e il risparmio energetico con effetto benefico sulla bolletta.

EWPE SMART



Disponibile per smartphone e tablet Android e iOS

Alcuni esempi di schermate da dispositivi iOS

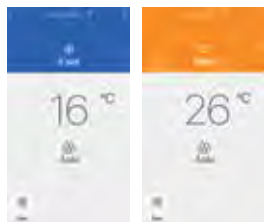

PRINCIPALI FUNZIONI DELL'APP

- > Sicurezza degli accessi con account protetto da credenziali (UserID & PWD).
- > Controllo individuale delle singole unità.
- > Accensione e spegnimento.
- > Selezione della modalità di funzionamento.
- > Regolazione della temperatura impostata.
- > Velocità del ventilatore.
- > Timer settimanale.
- > Attivazione riscaldamento 8°C (funzione che evita che la temperatura ambiente possa scendere al di sotto degli 8°C).
- > Modalità silenziosa.



Termal.shop



Vai al sito
termal-shop.it

CONTROLLI INDIVIDUALI DI SERIE VRF

TELECOMANDO A RAGGI INFRAROSSI



M-V-CI-NB1-G

Di serie per le seguenti unità:

parete, cassetta compatta 8 vie, cassetta 8 vie, console, pavimento/soffitto

CARATTERISTICHE

- > Orologio.
- > Timer.
- > 4 livelli di velocità del ventilatore + funzione Turbo.
- > Distribuzione dell'aria con oscillazione verticale o orizzontale.
- > Impostazione della temperatura ambiente e visualizzazione della temperatura interna ed esterna.

FUNZIONI

- > I-Feel.
- > Sleep.
- > Energy saving (in raffrescamento).
- > Absence (in riscaldamento).
- > Blocco pulsanti.
- > X-fan.
- > Light.

MODALITÀ

- > Riscaldamento.
- > Raffrescamento.
- > Deumidificazione.
- > Ventilazione.
- > Automatico.

COMANDO A FILO



M-V-CW-SD1-G

Di serie per le seguenti unità:

canalizzabile: bassa/alta prevalenza, tutt'aria esterna, recuperatore di calore entalpico, recuperatore con coil, pavimento a incasso e kit EEV per UTA

Optional per le altre unità

Pannello con tasti a sfioramento. Display LCD monocromatico con retroilluminazione bianca, pulsanti soft touch. Design moderno, linee squadrate. Comando remoto intuitivo per l'utente e versatile grazie alle diverse funzioni.

CARATTERISTICHE

- > Orologio.
- > Timer 24 ore per accensione/spegnimento.
- > 6 livelli di velocità del ventilatore + funzione Turbo.
- > Distribuzione dell'aria con oscillazione verticale o orizzontale.
- > Sensore di temperatura ambiente integrato.
- > Visualizzazione e impostazione dei parametri di progetto.
- > Ricezione segnale a infrarossi del telecomando.

FUNZIONI

- > Sleep.
- > Quiet.
- > Auto Quiet.
- > X-fan.
- > Light.
- > Defrost.
- > Save.
- > Absence (in riscaldamento).
- > Blocco pulsanti.
- > Memory.
- > Promemoria pulizia filtro.

MODALITÀ

- > Riscaldamento.
- > Raffrescamento.
- > Deumidificazione.
- > Ventilazione.
- > Automatico.

FINO A 16 UNITÀ INTERNE COLLEGABILI, CHE FUNZIONERANNO CON LE MEDESIME IMPOSTAZIONI

Vedi dettagli delle funzioni e tipologie applicative, pag. 144

CONTROLLI INDIVIDUALI OPZIONALI VRF

COMANDO A FILO PER HOTEL



M-V-CW-HB2-G
Opzionale per
tutte le tipologie
di unità interne

Pannello semplificato particolarmente indicato per applicazioni alberghiere. Display LCD monocromatico retroilluminato, pulsanti meccanici. Design moderno, linee squadrate, con pannello frontale lucido effetto vetro. Comando remoto molto semplice e intuitivo per l'utente e con funzioni semplificate. Possibile collegamento con sistemi automatici di gestione degli accessi.

CARATTERISTICHE

- > 6 livelli di velocità del ventilatore + funzione Turbo.
- > Distribuzione dell'aria con oscillazione verticale.
- > Impostazione e visualizzazione della temperatura ambiente.
- > Ricezione segnale a infrarossi del telecomando.

FUNZIONI

- > Defrost.
- > Blocco pulsanti.
- > Memory.

MODALITÀ

- > Riscaldamento.
- > Raffrescamento.
- > Deumidificazione.
- > Ventilazione.
- > Automatico.

FINO A 16 UNITÀ INTERNE COLLEGABILI, CHE FUNZIONERANNO CON LE MEDESIME IMPOSTAZIONI

COMANDO A FILO SMART



M-V-CW-TW1-G
Opzionale per
tutte le tipologie
di unità interne

Pannello Smart touch screen con display LCD ad alta risoluzione. Design elegante, linee squadrate. Comando remoto molto evoluto completo di diverse funzioni, ciascuna visualizzabile in una singola schermata interattiva e di semplice gestione.

CARATTERISTICHE

- > Orologio.
- > 3 tipi di Timer settimanale.
- > 6 livelli di velocità del ventilatore + funzione Turbo.
- > Distribuzione dell'aria con oscillazione verticale o orizzontale.
- > Rilevazione e visualizzazione della temperatura ambiente.
- > Ricezione segnale a infrarossi del telecomando.
- > Diverse personalizzazioni possibili come regolazione luminosa e tempo di stand-by.

FUNZIONI

- > Sleep.
- > Quiet.
- > Auto Quiet.
- > X-fan.
- > Light.
- > Defrost.
- > Save.
- > Absence (in riscaldamento).
- > Blocco pulsanti.
- > Memory.
- > Promemoria pulizia filtro.

MODALITÀ

- > Riscaldamento.
- > Raffrescamento.
- > Deumidificazione.
- > Ventilazione.
- > Automatico.

FINO A 16 UNITÀ INTERNE COLLEGABILI, CHE FUNZIONERANNO CON LE MEDESIME IMPOSTAZIONI

Vedi dettagli delle funzioni e tipologie applicative, pag. 144

Tipologie applicative per comandi a filo VRF

M-V-CW-SD1-G
M-V-CW-HB2-G
M-V-CW-TW1-G

pag. 142-143

COMANDO SINGOLO PER LA GESTIONE DI UNA SINGOLA UNITÀ INTERNA

Ogni unità interna ha il suo comando indipendente.

DUE COMANDI PER LA GESTIONE DI UNA SINGOLA UNITÀ

Un'unità interna può essere controllata da due comandi a filo posti in luoghi diversi (modalità Master/Slave).

COMANDO SINGOLO PER LA GESTIONE DI DIVERSE UNITÀ INTERNE (CONTROLLO DI GRUPPO)

Un solo comando a filo può controllare fino a 16 unità interne contemporaneamente.

DUE COMANDI PER LA GESTIONE DI DIVERSE UNITÀ INTERNE

Le unità interne (massimo 16) possono essere gestite da due comandi a filo contemporaneamente.

Appendice

DETTAGLIO DELLE FUNZIONI DEI CONTROLLI

- > **Absence (solo in riscaldamento):** evita che la temperatura in ambiente possa scendere al di sotto di 8°C.
- > **Defrost:** funzione di sbrinamento.
- > **Energy saving/Save:** risparmio energetico.
- > **I Feel:** regola la temperatura ambiente secondo quella rilevata dal telecomando per ottenere il massimo comfort.
- > **Light:** regolazione della luminosità.
- > **Memory:** in caso di blackout, al ripristino della corrente elettrica, si riavvia automaticamente con le precedenti impostazioni.
- > **Quiet/Auto Quiet:** modalità silenziosa.
- > **Rapid:** all'accensione dell'unità, in modalità raffrescamento o riscaldamento a espansione diretta, consente di raggiungere rapidamente la temperatura impostata, migliorando il comfort interno.
- > **Sleep:** funzionamento notturno.
- > **Turbo:** l'unità funziona ad altissima velocità per raggiungere rapidamente la temperatura in raffreddamento o riscaldamento.
- > **X-Fan:** consente di asciugare l'evaporatore per evitare la formazione di muffe e batteri.

CONTROLLI CENTRALIZZATI OPZIONALI VRF



M-V-CC-T32-G

Pannello centralizzato semplificato con display LCD touch screen da 4,3". Design moderno ed elegante. Piccolo ingombro: installazione incassata a parete con una sporgenza di soli 11 mm.

Si possono gestire fino a massimo 32 gruppi di unità interne (32 unità interne in totale) distribuite su un massimo di 16 sistemi. Possibilità di: assegnare nomi alle unità interne, selezionare le icone e creare impostazioni personalizzate (sfondo, retroilluminazione).

CARATTERISTICHE

- Visualizzazione e impostazione dei parametri di progetto.
- Registrazione guasti e gestione degli accessi.

FUNZIONI

- Controllo singola unità: impostazione della temperatura, timer, velocità del ventilatore, controllo distribuzione aria con oscillazione verticale o orizzontale e funzioni avanzate (sleep, quiet, auto quiet, riscaldamento ausiliario, save, rapid, absence in riscaldamento).
- Gestione di gruppo.
- Comando centralizzato di tutte le unità interne.

MODALITÀ

- Riscaldamento.
- Riscaldamento idronico.
- Riscaldamento 3D.
- Riscaldamento ambiente.
- Raffrescamento.
- Deumidificazione.
- Ventilazione.
- Automatico.



M-V-CC-T255-G2

Pannello centralizzato Touch screen. Display LCD ad alta risoluzione touch screen da 7". Design moderno ed elegante. Funzionamento user-friendly. Piccolo ingombro: installazione incassata a parete con una sporgenza di soli 14 mm.

Si possono gestire fino a massimo 255 gruppi di unità interne (255 unità interne in totale) distribuite su un massimo di 16 sistemi. Possibilità di: assegnare nomi alle unità interne, selezionare le icone e creare impostazioni personalizzate (sfondo, retroilluminazione).

Non compatibile con unità RAC Monosplit/Multisplit: parete (ACTION e AIRPRO PLUS) e Console.

CARATTERISTICHE

- Visualizzazione e impostazione dei parametri di progetto.
- Registrazione guasti, visualizzazione allarmi e gestione degli accessi.
- Programmazione (impostazione di diversi programmi).
- **Possibilità di controllo tramite App Wi-Fi inclusa di serie.**

FUNZIONI

- Controllo singola unità: impostazione della temperatura, timer, velocità del ventilatore, controllo distribuzione aria con oscillazione verticale o orizzontale e funzioni avanzate (sleep, quiet, I-Feel, risparmio energetico, timer settimanale, promemoria pulizia filtro, absence in riscaldamento).
- Gestione di gruppo.
- Visualizzazione temperatura interna.

MODALITÀ

- Riscaldamento.
- Raffrescamento.
- Deumidificazione.
- Ventilazione.
- Automatico.

ALTRI CONTROLLI OPZIONALI VRF

SOFTWARE DI MONITORAGGIO BASATO SUL WEB



M-V-SOFT-Mon
Opzionale per
tutte le tipologie
di unità interne
(richiede Gateway
M-V-Gateway-Mon)

Controllo locale di accensione, spegnimento, impostazione della temperatura, modalità di funzionamento e altri parametri di qualsiasi tipologia di unità interna o gruppo di unità interne.

- > Monitoraggio in tempo reale dello stato del sistema ed emissione di dati per eventuali errori e malfunzionamenti.
- > Programmazione delle unità in funzione delle esigenze degli utenti e della destinazione d'uso dell'edificio.
- > Rappresentazione grafica visualizzata della struttura dell'impianto e delle modalità di controllo dei singoli dispositivi e/o dei gruppi dell'intero progetto.
- > Contabilizzazione dei consumi.



M-V-Gateway-Mon
Gateway di rete
TCP/IP

GATEWAY PER BACNET/IP E MODBUS RTU/TCP MAX 255 U.I.



M-V-Gateway-LAN/Bacnet
Opzionale per
tutte le tipologie
di unità interne
(max. 16 sistemi o
255 unità interne)

- > Gateway di rete che supporta la connessione ad un sistema di gestione degli edifici (BMS).
- > Questo Gateway di rete dispone di protocolli di comunicazione BACnet e Modbus.
- > Il sistema di comunicazione ad alta efficienza e grande volume di dati, è in grado di monitorare il funzionamento delle unità in tempo reale e controllare fino a 255 unità interne contemporaneamente.

MINI GATEWAY PER MODBUS RTU



M-V-Gateway-Modbus
Opzionale per
tutte le tipologie
di unità interne
(max. 16 sistemi o
128 unità interne)

- > Il mini Gateway di rete Modbus permette il collegamento ad un sistema di gestione degli edifici (BMS).
- > Controllo remoto per singola unità o per gruppi di unità dell'accensione, spegnimento, impostazione della temperatura, modalità di funzionamento, velocità della ventola, blocco del controllo con singoli telecomandi e monitoraggio in tempo reale dei parametri di funzionamento e dei codici di errore delle unità.

ALTRI CONTROLLI OPZIONALI VRF

GATEWAY PER COLLEGAMENTO UNITÀ LIGHT COMMERCIAL AL CENTRALIZZATO



DMC-LCAC-Gateway

**Per unità light commercial fino a 7,1 kW
canalizzabile, cassetta compatta,
cassetta 84x84, pavimento/soffitto**

Necessario un gateway per ogni unità interna (fino a 255 gateway per ogni centralizzato).

Interfaccia per poter controllare unità light commercial R32 fino a 7.1kW tramite il controllo centralizzato M-V-CC-T255-G2.



MULTIWARM

A causa della continua evoluzione tecnologica dei prodotti, ci riserviamo il diritto di variare le specifiche tecniche all'interno di questo catalogo in qualsiasi momento e senza dare preavviso.

I prodotti raffigurati sono soltanto esemplificativi delle tipologie applicative. I valori di efficienza energetica fanno riferimento a misurazioni effettuate secondo le seguenti norme armonizzate: EN14511; EN14825; EN16147.



multiwarm.it



TERMAL SALES S.r.l.

Via della Salute, 14 - 40132 Bologna - Italy

Tel. +39 051 41 33 111 | Fax +39 051 41 33 112

www.termal.it